

CENTRALI
ANALOGUE
CENTRALES

FC500

**ANTINCENDIO ANALOGICHE
FIRE CONTROL PANEL
ANALÓGICAS CONTRAINCENDIOS**



FIRECLASS



**MANUALE UTENTE
USER MANUAL
MANUAL DEL USUARIO**



BENTEL[®]
SECURITY



Per programmare la Centrale fornita con questo manuale usare esclusivamente l'applicazione **FireClass500** Console release 2.0 o superiore.

Centrali con versioni Firm. 2.0 o superiori.

La BENTEL SECURITY declina ogni responsabilità nel caso in cui la Centrale venga manomessa da personale non autorizzato. Questa Centrale è stata sviluppata secondo criteri di qualità, affidabilità e prestazioni adottati dalla BENTEL SECURITY srl. L'installazione della Centrale deve essere effettuata a regola d'arte, in accordo con le norme vigenti.

Le centrali **FC510**, **FC520** sono conformi ai requisiti richiesti dalle norme **EN54-2**; **EN54-4**.

Il contenuto di questo manuale può essere soggetto a modifiche senza preavviso e non rappresenta un impegno da parte della BENTEL SECURITY srl.

This Fire Control panel can be programmed only using the Software **FireClass500** Console release 2.0 or higher.

Control panel FW ver. 2.0 or higher.

BENTEL SECURITY srl shall not assume the responsibility for damage arising from improper application or use. This Control panel has been designed and manufactured to the highest standards of quality and performance. Installation of this Control panel must be carried out strictly in accordance with the instructions described in this manual, and in compliance with the local laws and bylaws in force. The **FC510**, **FC520** Fire Control panels comply with the essential requirements of standards **EN54-2**; **EN54-4**. BENTEL SECURITY srl reserves the right to change the technical specifications of these products without prior notice.

Para programar la Central que incluye el presente manual utilizar exclusivamente la aplicación **FireClass500** Console release 2.0 o superior.

Ver. Firm de la central: 2.0 o superior.

BENTEL SECURITY srl declina cualquier responsabilidad si la Central es forzada por personal no autorizado. Esta Central ha sido proyectada siguiendo los criterios de calidad, fiabilidad y prestaciones que adopta la empresa BENTEL SECURITY srl.

La instalación de la Central debe regularse perfectamente, respetando las normas vigentes.

Las centrales **FC510**, **FC520** están en conformidad con los requisitos de las normas **EN54-2**; **EN54-4**.

El contenido de este manual puede modificarse sin preaviso y la empresa BENTEL SECURITY srl no está obligada a su comunicación.

0051	0051	0051	0051	0051	0051
BENTEL SECURITY s.r.l. Via Gabbiano, 22 - Zona Ind. S. Scolastica 64013 Corropoli (TE) - ITALY 09	BENTEL SECURITY s.r.l. Via Gabbiano, 22 - Zona Ind. S. Scolastica 64013 Corropoli (TE) - ITALY 09	BENTEL SECURITY s.r.l. Via Gabbiano, 22 - Zona Ind. S. Scolastica 64013 Corropoli (TE) - ITALY 12	BENTEL SECURITY s.r.l. Via Gabbiano, 22 - Zona Ind. S. Scolastica 64013 Corropoli (TE) - ITALY 09	BENTEL SECURITY s.r.l. Via Gabbiano, 22 - Zona Ind. S. Scolastica 64013 Corropoli (TE) - ITALY 09	BENTEL SECURITY s.r.l. Via Gabbiano, 22 - Zona Ind. S. Scolastica 64013 Corropoli (TE) - ITALY 12
0051-CPD-0198 (FC500PSTN in FC510/FC520)	0051 - CPD - 0190 (FC510) 0051 - CPD - 0191 (FC520)	0051-CPD-0366 (FC500IP in FC510/FC520)	0051-CPD-0198 (FC500PSTN in FC510/FC520)	0051 - CPD - 0190 (FC510) 0051 - CPD - 0191 (FC520)	0051-CPD-0366 (FC500IP in FC510/FC520)
EN 54-21 Apparecchiatura di trasmissione allarme e di segnalazione Guasto per sistemi antincendio, installati negli edifici.	EN 54-2:1997+A1:2006 Centrale di controllo e segnalazione per sistemi di Rilevazione e segnalazione di incendio installati negli edifici OPZIONI FORNITE Segnale di guasto dai punti Dipendenza da più segnali di allarme: tipo (A e C) Ritardi delle Uscite Fuori servizio dei punti indirizzabili Condizione di Test Uscita verso i dispositivi di allarme incendio	EN 54-21 Apparecchiatura di trasmissione allarme e di segnalazione Guasto per sistemi antincendio, installati negli edifici.	EN 54-21 Alarm transmission and fault warning routing equipment for Fire alarm systems installed in buildings.	EN 54-2:1997+A1:2006 Control and indicating equipment for fire detection and Fire alarm systems for buildings. EXPECTED OPTIONS Fault signals from points Dependencies on more than one alarm signal: type (A and C) Delays to outputs Disabling of addressable point Test condition Output to fire alarm devices	EN 54-21 Alarm transmission and fault warning routing equipment for Fire alarm systems installed in buildings.

Informazioni sul riciclaggio

BENTEL SECURITY consiglia ai clienti di smaltire i dispositivi usati (centrali, rilevatori, sirene, accessori elettronici, ecc.) nel rispetto dell'ambiente. Metodi potenziali comprendono il riutilizzo di parti o di prodotti interi e il riciclaggio di prodotti, componenti e/o materiali.

Per maggiori informazioni visitare: <http://www.bentelsecurity.com/index.php?o=environmental>

Direttiva Rifiuti di apparecchiature elettriche ed elettroniche (RAEE – WEEE)



Nell'Unione Europea, questa etichetta indica che questo prodotto NON deve essere smaltito insieme ai rifiuti domestici. Deve essere depositato in un impianto adeguato che sia in grado di eseguire operazioni di recupero e riciclaggio. Per maggiori informazioni visitare: www.bentelsecurity.com/it/ambiente.htm

NOTA- Alle centrali della serie FC500 possono essere abbinati numerosi dispositivi indirizzabili (Rilevatori, Moduli, Pulsanti, ecc.). In questo manuale si fa riferimento a questi dispositivi per quanto riguarda la loro programmazione. Potete trovare maggiori informazioni su questi dispositivi ed i loro accessori sul sito www.bentelsecurity.com nell'**Area Riservata**, sotto la voce **Manuali di Installazione**.

Recycling information

BENTEL SECURITY recommends that customers dispose of their used equipments (panels, detectors, sirens, and other devices) in an environmentally sound manner. Potential methods include reuse of parts or whole products and recycling of products, components, and/or materials.

For specific information see: <http://www.bentelsecurity.com/index.php?o=environmental>

Waste Electrical and Electronic Equipment (WEEE) Directive



In the European Union, this label indicates that this product should NOT be disposed of with household waste. It should be deposited at an appropriate facility to enable recovery and recycling.

For specific information see: www.bentelsecurity.com/en/environment.htm
NOTE- The series FC500 Fire control panel can support several addressable devices (Detectors, Modules, Manual call Points, etc). The present manual includes the instructions for their programming, but for further informations on those devices and their accessories, please visits: www.bentelsecurity.com, logging in the **Reserved Area**, under **Installation Manuals**.

Información sobre reciclado

BENTEL SECURITY recomienda a los clientes que desechen el hardware antiguo (centrales, detectores, Sirenas y otros dispositivos) ateniendo a las normas de protección del ambiente. Métodos a seguir incluyen el volver a utilizar las partes o productos enteros y el reciclado de componentes y materiales. Para obtener más información, visite:

<http://www.bentelsecurity.com/index.php?o=environmental>

Direttiva sobre el deshecho de material eléctrico y electrónico (WEEE).



En la Unión Europea, esta etiqueta indica que la eliminación de este producto no se puede hacer junto con el deshecho doméstico. Se debe depositar en una instalación apropiada que facilite la recuperación y el reciclado. Para obtener más información, visite:

www.bentelsecurity.com/it/ambiente.htm
NOTA- Con las centrales de la serie FC500 se pueden combinar numerosos dispositivos direccionables (Detectores, Módulos, Pulsadores, etc.). En este manual se hace referencia a estos dispositivos en relación con su programación. Se dispone de mayor información sobre estos dispositivos y sus accesorios en el sitio www.bentelsecurity.com

- ITALIANO - INTRODUZIONE	5
Centrali FC500	5
<i>Articoli abbinabili</i>	5
Uso dei tasti	5
Livelli di accesso per l'Utente	5
Descrizione delle segnalazioni	6
<i>Descrizione delle spie</i>	6
<i>Descrizione dei Pulsanti di Comando</i>	7
<i>Descrizione segnalazioni Buzzer</i>	7
Display	8
<i>Stato di RIPOSO</i>	8
<i>Stato di AVVISO</i>	9
<i>Stato di PREALLARME</i>	10
<i>Stato di ALLARME</i>	11
<i>Stato di GUASTO</i>	12

ANALIZZA-LETTURA PARAMETRI-LOG 13

<i>Letture dei parametri</i>	13
Tasto 1-Visualizzazione Loop	15
<i>Scelta della centrale</i>	15
<i>Visualizzazione dettagli Loop</i>	15
Tasto 2-Visualizzazione Dispositivo	16
<i>Scegli il Loop</i>	16
<i>Scegli il Dispositivo</i>	16
<i>Visualizzazione Dispositivo su Loop</i>	16
Tasto 3- Visualizzazione Zone SW	17
Tasto 4- Visualizzazione Uscite	17
Tasto 5 -Visualizzaz. Dispositivi in Rete	18
Tasto 6 -Visualizzazione Comunic.	18
Tasto 8-Visualizzazione LOG (Archivio)	19
Vis. Log (Archivio)	19
Tasto 7 -Visualizzazione Opzioni	20
Tasto 9-Visualiz. versione FW	20
Visualizza Liste	20

MODIFICA 21

<i>Inserimento o modifica password</i>	21
MENU MODIFICA	22
Tasto 1-Modifica Messaggio Iniz. Liv. 2	22
Tasto 2-PWD utente Liv. 2	22
Tasto 3- Modifica Giorno/Notte	22
Tasto 4- Modifica Ora e Data	23
Tasto 5- Cancella LOG (Archivio)	23
Modifica Indirizzo Repeater FC500REP	24

DISABILITA	25
Tasto 1-Lista Disabilitati	26
Tasto 2-Disabilitazione Dispositivo	26
<i>Scegli il Loop</i>	26
<i>Scegli il Dispositivo</i>	26
<i>Disabilita Dispositivo su Loop</i>	27
Disabilitazione Dispositivo da altra centrale	27
Tasto 3-Disabilitazione Zone SW	28
<i>Scelta zona SW</i>	28
<i>Disabilitazione zona SW</i>	28
Tasto 4-Disabilitazione Uscite	29
<i>Scelta Uscite</i>	29
<i>Disabilitazione Uscite</i>	29
Tasto 5-Disabilitazione Rete	30
<i>Scelta Dispositivi di Rete</i>	30
<i>Disabilitazione Dispositivi di Rete</i>	30
Tasto 6-Disabilitazione Comunic.	31
<i>Scelta Disp. Comunicazione</i>	31
<i>Disabilitazione Dispositivi di Comunicazione</i>	31
Tasto 7-Disabilitazione Zona Conv.	32
<i>Disabilitazione Zona Conv.</i>	32

- ENGLISH - INTRODUCTION 34

FC500 Fire Control Panel	34
<i>Accessory items</i>	34
Description of Keys	34
User Access Level	34
Signalling	35
<i>The status LEDs</i>	35
Day/Night Mode	35
<i>Control Panel keys description</i>	36
<i>Buzzer (Audible Signals)</i>	36
STANDBY STATUS	37
WARNING STATUS	38
PREALARM STATUS	39
ALARM STATUS	40
FAULT STATUS	41

VIEW-LOG-PARAMETERS	42
View parameters	42
1 KEY - View Loop	43
Select the fire control panel	43
View the Loop details	43
2 KEY - View Devices	44
Select the Loop	44
Select the device	44
View device on the Loop	44
3 KEY- View SW Zone	45
4 KEY- View Output	45
5 KEY- View NETWORK	46
6 KEY- TELECOM	46
8 KEY - View Log	47
KEY 7- View Option	48
9 Key - View FW version	48
View Lists (Use F4= MORE and then F2)	48

MODIFY	49
Insert or Modify Password	49
MODIFY MENU	49
KEY 1-INIT MSG (Modify Init Message)	50
KEY 2 - User Password	50
KEY 3-DAY/NIGHT	50
Key 4-Time and Date	51
Key 5- Clear LOG	51
Modify FC500REP Repeater address	51

DISABLE	52
Key 1- Disable list	53
Key 2- FC devices (Disable)	53
Select the Loop	53
Select the Device	53
Disable device on the Loop	53
Device Disablement	54
Key 3 -Dis. SW zone	54
Select SW zone	
(in this phase):	54
Dis. SW zone (in this phase):	54
Key 4 - Dis. Outputs	55
Select the Output	55
Disable Output	55
Key 5- Network	56
Select the Network device	56
Disable Network device	56
Key 6- TELECOM (disable)	57
Select the Telecom module	57
Disable Telecom module	57
7 Key-Conv. zone (Disable)	57

-ESPAÑOL- INTRODUCCIÓN	59
Centrales FC500	59
Artículos combinables	59
Uso de las teclas	59
Niveles de acceso del Usuario	59
Descripción de las señalizaciones	60
Descripción de los indicadores	60
Descripción de los Pulsadores de Mando	61

Descripción señalizaciones Buzzer	61
Visor	62
Estado de REPOSO	62
Estado de AVISO	63
Estado de PRE-ALARMA	64
Estado de ALARMA	65
Estado de AVERÍA	66

ANALIZA-LECTURA PARÁMETROS-LOG	67
Lectura de los parámetros	67
Tecla 1-Visualización Loop	69
Elección de la central	69
Visualización detalles Loop	69
Tecla 2-Visualización Dispositivo	70
Elegir el Loop	70
Elegir el Dispositivo	70
Visualización Dispositivo en Loop	70
Tecla 3-Visualización-Zona SW	71
Tecla 4-Visualización SALIDAS	71
Tecla 5 - Visualización aparatos en Red	72
Tecla 6 -Visualización Comunic.	72
Tecla 7-Visualización Opciones	73
Tecla 9-Visualiz. FW versión	73
Visualizar Listas	73
Tecla 8-Visualización LOG (Archivos)	74
VER LOG	74

MODIFICACIÓN	75
Introducción o modificación contraseña	75
MENÚ MODIFICACIÓN	76
Tecla 1- Mensaje inicial	76
Tecla 2-PWD usuario Niv. 2	76
Tecla 3- Día/Noche	76
Tecla 4- Modificación Hora y fecha	77
Tecla 5- Borrar Eventos-REG	77
Modificación Dirección Repeater FC500REP	77

DESHABILITAR	78
Tecla 1-Lista Deshabilitados	79
Tecla 2-Deshabilitación Dispositivo	79
Elegir el Loop	79
Elegir el Dispositivo	79
Deshabilitar Dispositivo en Loop	79
Deshabilitación dispositivo de otra central	80
Tecla 3-Deshabilitar Zonas SW (Partes)	80
Elegir zona SW	80
Deshabilitación zona SW	80
Tecla 4-Deshabilitación Salidas	81
Elegir Salidas	81
Deshabilitación Salidas	82
Tecla 5-Deshabilitación Red	82
Deshabilitación Salidas	82
Tecla 6-Deshabilitación Comunic	83
Deshabilitación Salidas	83
Tecla 7-Deshabilitación Zona Conv.	84

Centrali FC500

La centrale FireClass500 è disponibile nelle seguenti versioni:

- **FC510** - Centrale analogica indirizzabile ad un Loop non espandibile con Alimentatore Switching da 5,5 A;
- **FC520** - Centrale analogica indirizzabile a 2 Loop non espandibile con Alimentatore Switching da 5,5 A;

FC500 FC500 è un sistema modulare, i componenti installati dipendono dalle dimensioni e dalla complessità dell'impianto antincendio e dalle esigenze del committente, pertanto alcuni componenti ed alcune funzioni descritte in questo manuale potrebbero mancare nel Vostro sistema antincendio.

Il sistema FC500 può essere composto:

- da una Centrale Master FC500,
- max da 8 Repeater FC500REP,
- max da 7 centrali FC500Slave,
- da un max di 500 dispositivi per ogni coppia di Loop.

La centrale FC500 è il cuore del sistema. Essa permette di gestire le funzioni di tutto l'impianto antincendio fino a 2000 m (Loop) con cavo schermato 2x2.5.

■ Articoli abbinabili











Repeater FC500REP Il Repeater è un pannello di controllo di dimensioni contenute che può essere inserito in maniera discreta nei punti strategici dell'impianto antincendio. Esso riporta tutte le segnalazioni del display e del buzzer della centrale FC500 e permette di comandare a distanza le funzioni principali della centrale FC500, fino a 1000 m con doppio twistato schermato.

FC500 Slave Alle centrali **FC500** "Master" possono essere collegate fino a 7 centrali FC500 Slave. La FC500 Slave permette di espandere in maniera modulare la capacità della FC500 in modo da ottenere sempre un impianto dalle dimensioni appropriate.

Software FireClass500 Console è un'applicazione in ambiente Windows, per la programmazione della Centrale, la memorizzazione e la stampa degli eventi.

Uso dei tasti

Per la gestione da pannello si usano:

- la tastiera Alfanumerica
- i tasti Cursori SU , GIU , DX  e SX 
- il tasto ESC 
- il tasto ENTER 
- i tasti Funzione F1 , F2 , F3  e F4 
- i tasti Evacuazione, Riarmo etc.

 *L'uso della Tastiera Alfanumerica, dei Tasti Cursori, del Tasto ESC, del tasto ENTER e dei tasti Funzione F1, F2, F3, F4 verrà spiegato su ogni schermata di Disabilitazione/Modifica/Visualizzazione, in quanto differisce.*

Livelli di accesso per l'Utente

L1= Primo Livello, consente:

- tasto **F2-ANALIZZA** (vedi Figura 10) la **Visualizzazione** dello stato di: 1-LOOP, 2-DISPOSITIVO, 3-ZONE SW, 4-USCITE, 5-RETE, 6-COMUNIC, 7-OPZIONI, 8-LOG e la 9-Ver. FW.;
- tasto **F3-Vis. Log**, la **Visualizzazione** della LOG;
- tasto **F2-Vis. Liste**, la **Visualizzazione** delle Liste: 1-ZONE DISABILITATE, 2-DISPOSITIVI DISABILITATI, 3-PARTI DISABILITATE, 4-WALK TEST, 5-LISTA GUASTI, 6-LISTA AVVISI e 7-DISP.in TEST

L2= Secondo livello o livello UTENTE: oltre ad operare al Livello L1 consente, previa richiesta di password (CODICE UTENTE):

- tasto **F3-MODIFICA** di: 1-MESSAGGIO INIZ., 2-PASSWORD UTENTE, 3-GIORNO/NOTTE, 4-ORA e DATA e 5-CANCELLA LOG;

 *Per verificare la modifica della modalità GIORNO/NOTTE controllare l'accensione/spegnimento del LED Modo GIORNO.*

- tasto **F1- DISABILITA** di: 1-LISTE Dis., 2-DISPOSITIVI, 3-ZONE SW, 4-USCITE, 5-RETE, 6-COMUNIC. e 7-ZONE CONV.

Descrizione delle segnalazioni

Lo stato della centrale è segnalato:

- dalle spie (LED) presenti sul pannello frontale;
- dal buzzer interno.
- dal display retroilluminato da 40 caratteri per 4 righe.

■ Descrizione delle spie

Nella tabella seguente vengono descritte le spie presenti sul pannello frontale della centrale.

☞ *Le spie relative ai guasti non lampeggiano per indicare la memoria del guasto tranne le due spie di **GUASTO**.*

Funzionamento Notte/Giorno (vedi spia Modo Giorno) La centrale è in grado di operare in due modalità, Modo GIORNO e Modo NOTTE.

La programmazione di questi Modi di funzionamento è illustrata nel capitolo "Programmazione da PC", paragrafo "Opzioni Generali". La differenza sostanziale tra i due modi di funzionamento è che in Modo GIORNO la Tacitazione ha effetto illimitato (a meno del sopraggiungere di altri eventi: nuovi allarmi, nuovi guasti, ecc.) mentre in Modo NOTTE la centrale, se Tacitata, vi rimane per un tempo definito e programmabile (vedere par. "Tacitazione"). La centrale all'avvio parte in modo Giorno, in questo modo tacitando un guasto o un allarme non si ha la riattivazione automatica dopo 30 secondi.

☞ *La Centrale va IMMEDIATAMENTE in allarme quando è in **Modo Notte** oppure quando l'allarme è provocato da un Pulsante di Allarme.*

SPIE	DESCRIZIONE
ALLARME	Se accesa indica la condizione di allarme: la centrale attiva le uscite di allarme che non sono Escluse.
Più Allarmi	Se accesa indica la presenza di più condizioni di allarme
Preallarme	Se lampeggiante indica la condizione di preallarme.
Comunicatore (Rossa)	Se accesa fissa indica che la comunicazione è andata a buon fine Se lampeggiante indica che una comunicazione è in corso (sul display della centrale è possibile conoscere che tipo di collegamento è in essere: PSTN, GSM, o rete LAN)
GUASTO	Se accesa indica che si è verificato almeno un guasto: le spie seguenti e/o il display indicano di che guasto si tratta. Se lampeggia indica la memoria di un guasto (si spegne dopo un Riarmo).
Unità Logica	Se accesa indica il blocco della centrale: in tal caso chiedere assistenza al proprio rivenditore. NOTA - Alla prima accensione della centrale, questa spia lampeggerà fino a quando non verrà effettuato il Riarmo.
Scomparsa Disp.	Se accesa indica che è scomparso un dispositivo dai loop (indirizzo perso).
Comunicatore (Gialla)	Se accesa indica che il Comunicatore è stato disabilitato, se lampeggiante indica che il Comunicatore è guasto.
Uscita NAC FIRE	Se accesa indica l'ESCLUSIONE dell'Uscita NAC FIRE, se lampeggiante indica un guasto sull'uscita stessa.
Terra	Se accesa indica che la centrale disperde verso terra: verificare l'isolamento di tutti i collegamenti.
Batteria bassa	Se accesa indica che gli accumulatori sono scarichi, inefficienti o assenti e quindi, non possono garantire il funzionamento della centrale in caso di black-out: attendere qualche ora per vedere se la spia si spegne; in caso contrario significa che gli accumulatori hanno esaurito il loro ciclo di vita e devono essere sostituiti.
Batteria assente	Se accesa indica che gli accumulatori sono completamente scarichi o assenti; controllare il corretto collegamento delle batterie.
Rete (Gialla)	Se accesa indica la mancanza della tensione di rete; l'alimentazione della centrale è affidata agli accumulatori alloggiati nel suo contenitore.
Modo Giorno	Se accesa indica che la centrale sta funzionando in modalità GIORNO Se spenta indica che la centrale sta funzionando in modalità NOTTE
Disabilitato	Se accesa indica l'esclusione: delle Uscite NAC o di qualsiasi elemento escludibile.
Tacitazione	Se accesa indica che le Uscite Tacitabili sono state forzate a riposo mediante il tasto TACITAZIONE; in Modo GIORNO la Tacitazione permane fino a quando non si preme di nuovo il tasto Tacitazione, mentre in modo NOTTE cessa automaticamente dopo che è trascorso il tempo di Tacitazione.
Prova	Se accesa indica che almeno una zona è in prova
Rete (Verde)	Se spenta indica la mancanza dell'alimentazione esterna (230 V): ripristinare la stessa prima che le batterie si esauriscano.

Tabella 1 Descrizione delle spie

■ Descrizione dei Pulsanti di Comando

 *I pulsanti di comando delle Centrali-Repeater: Prova Spie/Buzzer, Tacitazione Buzzer ed Evacuazione sono attivi al livello L1 (senza password), tutti gli altri al livello L2 e L3.*

Prova/Spie/Buzzer Vedi tabella 3

Tacitazione Premendo il tasto TACITAZIONE è possibile forzare a riposo i Punti di Uscita tacitabili: in Modo NOTTE la tacitazione resta attiva al massimo per il Tempo di Tacitazione programmato dall'installatore; in Modo GIORNO la tacitazione resta attiva fino a quando non si preme di nuovo il tasto TACITAZIONE. In entrambi i modi di funzionamento la tacitazione si annulla automaticamente ogni volta che si verifica una nuova condizione di allarme.

Ricognizione Vedi tabella 3

Tacitazione Buzzer Vedi tabella 3

Riarmo La sua attuazione è possibile sempre sotto restrizione (livello di accesso L2: codice Utente) dato che con esso si riporta la centrale in stato di quiete cancellando eventuali condizioni attive come: allarme, preallarme, avviso e guasto. Se alla fine del tempo di Riarmo, una delle condizioni sopra elencate è ancora presente, la stessa sarà di nuovo processata dalla centrale. Durante la fase di Riarmo non è possibile compiere nessun'altra operazione con l'uso di altri tasti.

Se FireClass è configurata come MASTER e sono presenti sulla Rete dispositivi di tipo Repeater, è possibile fare un Riarmo dagli stessi (solo dopo la digitazione del Codice Installatore o del Codice Utente).

Evacuazione Vedi tabella 3

F1, F2, F3, F4 Vedi tabella 3

PULSANTE	DESCRIZIONE
Prova/Spie Buzzer	<i>Pulsante per verificare il funzionamento del buzzer e delle spie della centrale: premendo questo pulsante le spie si devono accendere e il buzzer deve emettere un suono continuo</i>
Tacitazione	<i>Pulsante per forzare a riposo le uscite tacitabili: la tacitazione permane fino a quando non viene premuto il pulsante Tacitazione, non si verifica un'altra condizione di allarme o guasto oppure, in Modo Notte, non scade il Tempo di Tacitazione</i>
Ricognizione	<i>Pulsante per attivare la Ricognizione (la Ricognizione permette di estendere il Tempo di Pre - allarme residuo quando questo non è sufficiente a verificare la segnalazione di Preallarme): se questo pulsante viene premuto durante il Tempo di Preallarme, al Tempo di Preallarme residuo viene aggiunto il Tempo di Ricognizione;</i>
Tacitazione Buzzer	<i>Pulsante per silenziare il buzzer della Centrale: il buzzer si riattiva ogni volta che si verifica un nuovo evento</i>
Riarmo	<i>Pulsante per il ripristino dei rilevatori di incendio e per forzare a riposo in modo permanente tutte le uscite (quelle controllate e tacitabili, quelle che non lo sono e le uscite di allarme di zona)</i>
Evacuazione	<i>Pulsante per attivare l'Evacuazione: se questo pulsante viene premuto per più di 2 secondi la Centrale va in allarme.</i>
F1, F2, F3, F4	<i>Tasti funzione del Display: la loro funzione varia in relazione alle schermate su cui agiscono.</i>

Tabella 3 Descrizione dei tasti

■ Descrizione segnalazioni Buzzer

La centrale è dotata di un buzzer interno che consente di conoscere il suo stato anche quando il suo pannello non è in vista.

Il **buzzer** incorporato segnala lo stato della Centrale con i suoni descritti nella seguente tabella.

Stato	Suono	Pausa	Descrizione
Avviso	2 s	2 s	Intermittente Lento
Preallarme	0,5 s	0,5 s	Intermittente
Allarme	0,2 s	0,2 s	Intermittente Veloce
Guasto	1 s	1 s	Intermittente Lento
Reset	Nessun suono		
Prova	Nessun suono		

Tabella 2 Segnalazioni del Buzzer

Il funzionamento del buzzer può essere verificato premendo il tasto TEST.

 *La centrale in caso di allarme tacitato, seguito da una nuova segnalazione di GUASTO, riattiva il buzzer relativamente alla condizione di allarme incendio precedentemente tacitata.*

Display

■ Stato di RIPOSO

La schermata in basso (Figura 1) , segnala che la centrale è nello stato di RIPOSO:

In questa fase:

Tastiera Alfanumerica Alla Tastiera Alfanumerica non è associata alcuna funzione.

Tasti cursori Il tasto SU: aumenta la luminosità della retroilluminazione del display LCD;
il tasto GIU: diminuisce la luminosità della retroilluminazione del display LCD;
il tasto DX: diminuisce il contrasto del display LCD;
il tasto SX: aumenta il contrasto del display LCD;

Tasto ESC Al tasto ESC non è associata alcuna funzione.

Tasto ENTER Al tasto ENTER non è associata alcuna funzione.

Tasti Funzione Il tasto F1 porta la centrale in modalità **Programmazione** o **Disabilitazione**.

Il tasto F2 porta la centrale in modalità **Analizza** o richiama la lista degli elementi disabilitati;

Il tasto F3 mostra la lista degli eventi memorizzati o porta la centrale in **Modifica**;

Il tasto F4 seleziona le funzioni associate ai tasti F1, F2, F3.



Figura 1 Schermata: STATO di RIPOSO-Accesso alla gestione della centrale;

(1)- nel caso si tratti del Display di un **Repeater**, alternativamente al simbolo che indica la presenza del collegamento tra l'interfaccia e la scheda madre verrà mostrato l'indirizzo del repeater stesso.

■ Stato di AVVISO

In base alle impostazioni effettuate dall'installatore, la centrale, prima di andare nello Stato di ALLARME, può passare per lo Stato di AVVISO oppure per lo Stato di PREALLARME descritti di seguito.

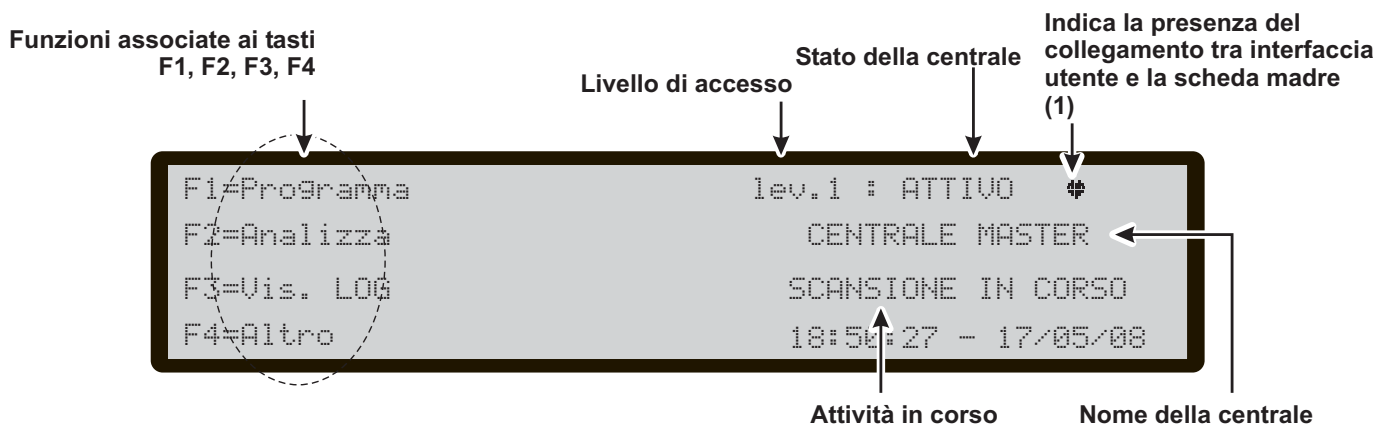
La schermata in basso (Figura 2), segnala che la centrale è nello stato di AVVISO: un Punto di ingresso ha superato lo SOGLIA di AVVISO e potrebbe andare in allarme; quindi è meglio controllare il Punto d'Ingresso che ha generato lo Stato di AVVISO per verificare se esiste un pericolo reale. Lo Stato di AVVISO è segnalato:

- dai Punti di Uscita programmati per segnalare lo Stato di AVVISO (Uscite Avviso)
- dal display della centrale

In questa fase:

Tastiera Alfanumerica Alla Tastiera Alfanumerica non è associata alcuna funzione.

Tasti cursori Il tasto SU: mostra l'evento precedente, se presente;

il tasto GIU: mostra l'evento successivo, se presente;

il tasto DX: visualizza il prossimo blocco di informazioni;

al tasto SX: visualizza il precedente blocco di informazioni.

Tasto ESC Il tasto ESC annulla l'operazione e torna alla pagina principale.

Tasto ENTER Il tasto ENTER Blocca/Riattiva lo scambio tra le etichette dei dispositivi e quelle delle zone. Quando il blocco è attivo, il carattere @ è presente in alto a sinistra sul display.

Tasti Funzione Al tasto F1 non è associata alcuna funzione;

Il tasto F2, se il primo evento è generato da un dispositivo connesso alla centrale, porta alla pagina di stato del dispositivo (vedi nota *);

Il tasto F3, se l'ultimo evento è generato da un dispositivo connesso alla centrale, porta alla pagina di stato del dispositivo (vedi nota *);

Il tasto F4 attiva la visualizzazione degli eventi memorizzati; se l'evento memorizzato è generato da un dispositivo connesso alla centrale, una nuova pressione di F4 porta alla pagina di stato del dispositivo (vedi nota *).



Figura 2 Schermata: STATO di AVVISO.

(2) -Sarà mostrata la scritta "LOCALE" se l'Avviso è relativo alla centrale locale, oppure la scritta "RETE" ad indicare che l'Avviso è stato generato da centrale diversa da quella locale. Se viene visualizzato un Avviso locale, gli altri eventuali Avvisi, anche se generati da centrale diversa da quella locale, saranno mostrati come "LOCALE".

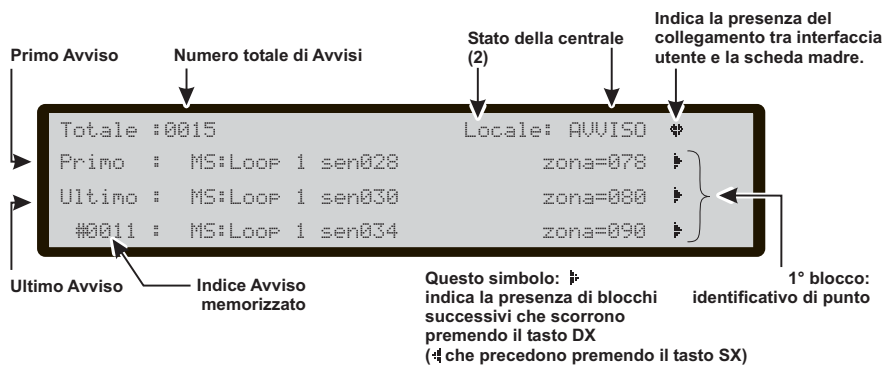

Figura 3 Stato di AVVISO, scorrimento tasti DX.

Le figure 2 e 3 mostrano come visualizzare tutte le informazioni relative allo STATO di AVVISO: premendo il tasto DX, scorre il secondo blocco, riguardante le zone in AVVISO; sempre premendo il tasto DX, scorre il terzo blocco, riguardante le cause di AVVISO; sempre premendo il tasto DX, scorre il quarto blocco, riguardante i Tempi dei vari eventi in AVVISO (vedi figura 3).

☞ In caso di eventi legati ai dispositivi, l'etichetta della zona è alternata con quella del punto ogni 5 sec. Nel caso la zona non sia stata associata al punto verrà mostrata la sola etichetta di punto.

(*) Nel caso in cui l'evento provenga da una centrale diversa, in rete, la pressione del tasto attiva la visualizzazione del Registro eventi della centrale che ha generato l'evento.

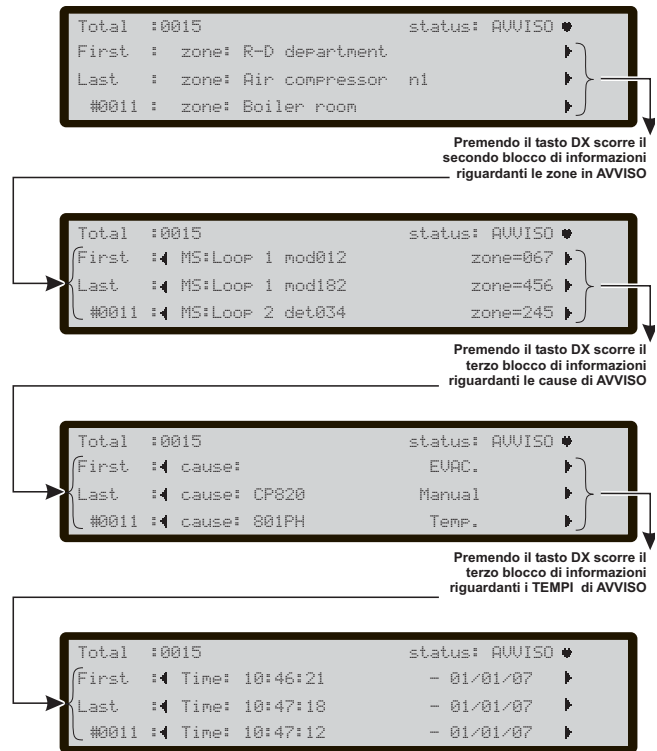
■ Stato di PREALLARME

Lo Stato di PREALLARME indica che un Punto d'Ingresso ha superato la Soglia di Allarme: la centrale non andrà nello Stato di ALLARME fino a quando non sarà trascorso il Tempo di PREALLARME programmato, a meno che nel frattempo non vada il allarme un'altro Punto d'Ingresso appartenente alla stessa zona SW con l'opzione "Doppio Allarme" abilitata. Quindi, all'operatore viene dato il tempo di verificare se esiste un pericolo reale.

In Modo Notte il preallarme NON viene eseguito; il punto programmato con preallarme andrà direttamente in allarme in caso di attivazione.

Se la centrale è già nello stato di allarme il preallarme NON viene eseguito.

Lo Stato di PREALLARME è segnalato:

- dal display della centrale;
- dal lampeggio della spia PRE ALLARME;
- dal buzzer della centrale;
- dai Punti di Uscita programmati per segnalare lo Stato di PREALLARME (Uscite Preallarme).

Durante lo Stato di PREALLARME l'operatore può effettuare le seguenti operazioni: Tacitazione, Ricognizione, Riarmo, Visualizzazione dell'Archivio.

La schermata in Figura 4 segnala che la centrale è nello STATO di PREALLARME; in questa fase:

Tastiera Alfanumerica Alla Tastiera Alfanumerica non è associata alcuna funzione.

Tasti cursori Il tasto SU: mostra l'evento precedente, se presente;
 il tasto GIU: mostra l'evento successivo, se presente;
 il tasto DX: visualizza il prossimo blocco di informazioni;
 al tasto SX: visualizza il precedente blocco di informazioni.

Tasto ESC Il tasto ESC annulla l'operazione e torna alla pagina principale.

Tasto ENTER Il tasto ENTER Blocca/Riattiva lo scambio tra le etichette dei dispositivi e quelle delle zone. Quando il blocco è attivo, il carattere @ è presente in alto a sinistra sul display.

Tasti Funzione Al tasto F1 non è associata alcuna funzione; il tasto F2, se il primo evento è generato da un dispositivo connesso alla centrale, porta alla pagina di stato del dispositivo (vedi nota *); il tasto F3, se l'ultimo evento è generato da un dispositivo connesso alla centrale, porta alla pagina di stato del dispositivo (vedi nota *);



Figura 5 Stato di PREALLARME, scorrimento tasti DX

Il tasto F4 attiva la visualizzazione degli eventi memorizzati; se l'evento memorizzato è generato da un dispositivo connesso alla centrale, una nuova pressione di F4 porta alla pagina di stato del dispositivo(vedi nota *). Le figure 4 e 5 mostrano come visualizzare tutte le informazioni relative allo STATO di PREALLARME: premendo il tasto DX, scorre il secondo blocco riguardante le zone in PREALLARME, premendo il tasto DX, scorre il terzo blocco riguardante le cause di PREALLARME; premendo il tasto DX, scorre il quarto blocco riguardante i Tempi dei vari eventi in PREALLARME.

☞ In caso di eventi legati ai dispositivi, l'etichetta della zona è alternata con quella del punto ogni 5 sec. Nel caso la zona non sia stata associata al punto verrà mostrata la sola etichetta di punto. Oltre allo stato della centrale viene visualizzato anche il tempo rimanente prima che si attivi lo stato di allarme

(*) Nel caso in cui l'evento provenga da una centrale diversa, in rete, la pressione del tasto attiva la visualizzazione del Registro eventi della centrale che ha generato l'evento.

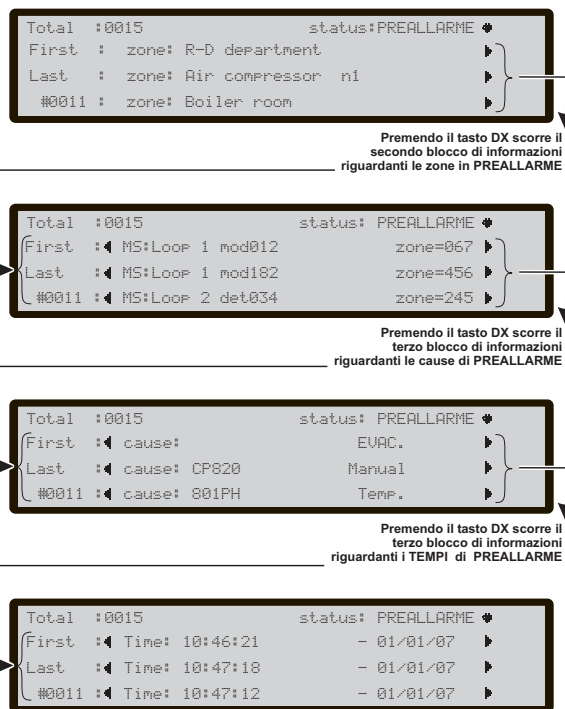

Figura 4 Schermata: STATO di PREALLARME. N.B. Nel caso di un PREALLARME generato da una centrale diversa da quella locale, nel campo Stato della centrale verrà mostrata la scritta PREALLARME RETE

■ Stato di ALLARME

Lo Stato di ALLARME è segnalato:

- dall'accensione delle spie ALLARME;
- dai display della centrale e dei Repeater con una schermata come quella in figura 7;
- dal buzzer della centrale,
- dai Punti di Uscita programmati per segnalare lo Stato di ALLARME (Uscite Allarme).

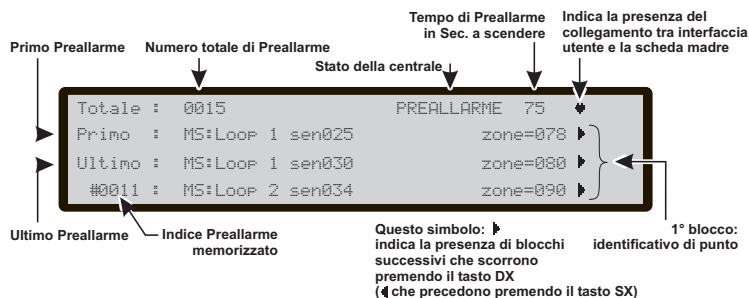
La schermata in Figura 7 segnala che la centrale è nello STATO di ALLARME:

In questa fase:

Tastiera Alfanumerica Alla Tastiera Alfanumerica non è associata alcuna funzione.

Tasti cursori Il tasto SU: mostra l'evento precedente memorizzato, se presente; il tasto GIU: mostra l'evento successivo memorizzato, se presente; il tasto DX: visualizza il prossimo blocco di informazioni; al tasto SX: visualizza il precedente blocco di informazioni.

Tasto ESC Il tasto ESC annulla l'operazione e torna alla pagina principale.

Tasto ENTER Il tasto ENTER Blocca/Riattiva lo scambio tra le etichette dei dispositivi e quelle delle zone. Quando il blocco è attivo, il carattere @ è presente in alto a sinistra sul display.

Tasti Funzione Il tasto F1 mostra lo stato delle zone SW in allarme; Il tasto F2 attiva la visualizzazione della pagina di stato del dispositivo, se il primo allarme è generato da un dispositivo connesso alla centrale (vedi nota *); Il tasto F3 attiva la visualizzazione della pagina di stato del dispositivo, se l'ultimo allarme è generato da un dispositivo connesso alla centrale (vedi nota *); Il tasto F4 attiva la visualizzazione degli Allarmi memorizzati; se l'allarme memorizzato è generato da un dispositivo connesso alla centrale, una nuova pressione di F4



Figura 7 Schermata: STATO di ALLARME.

N.B. Vale la stessa nota (2) dello stato di Avviso (Figura n.2).

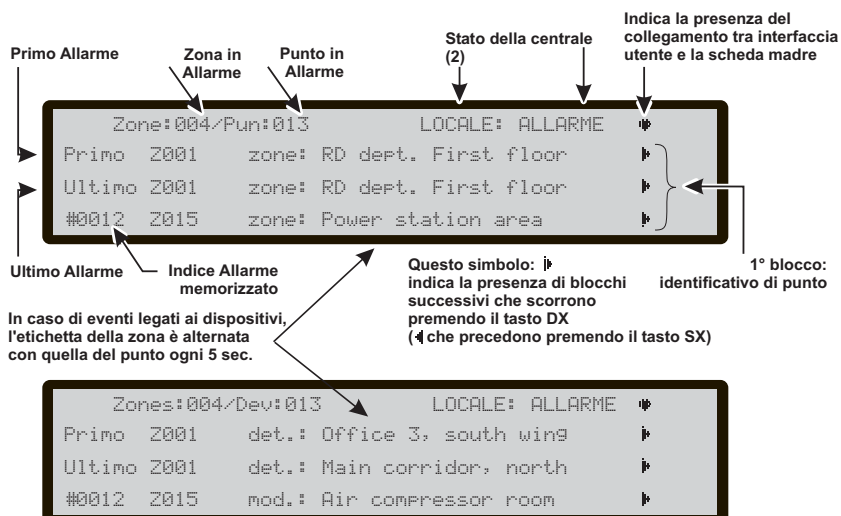

Figura 6 Stato di ALLARME, scorrimento tasti DX

porta alla pagina di stato del dispositivo (vedi nota *). Le figure 6 e 7 mostrano come visualizzare tutte le informazioni relative allo STATO di ALLARME:

premendo il tasto DX, scorre il terzo blocco riguardante le cause di ALLARME;

premendo il tasto DX, scorre il quarto blocco riguardante i Tempi dei vari eventi di ALLARME.

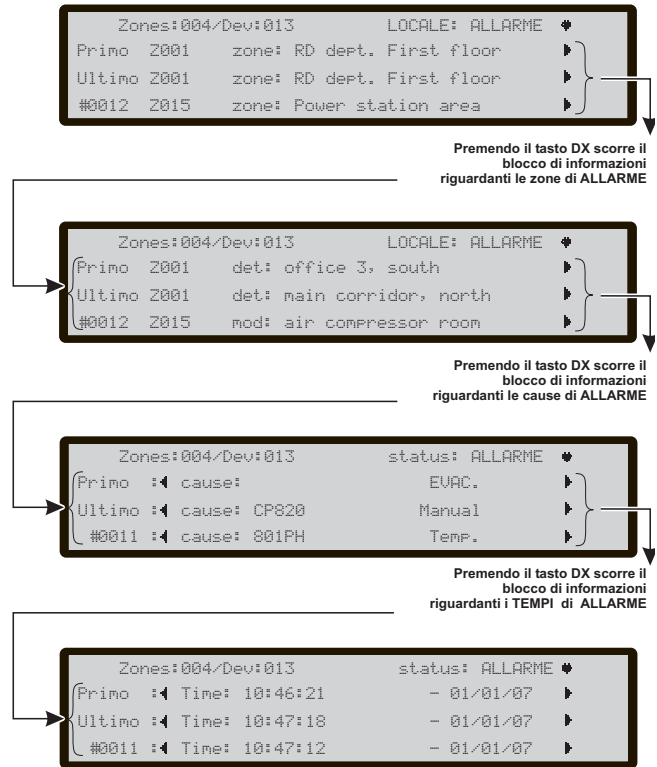
(*) Nel caso in cui l'evento provenga da una centrale diversa, in rete, la pressione del tasto attiva la visualizzazione del Registro eventi della centrale che ha generato l'evento.

■ Stato di GUASTO

Un guasto viene segnalato:

- dall'accensione delle spie GUASTO;
- dall'accensione della spia relativa al guasto, se presente (RETE - BATT. BASSA - BATT. ASS. - TERRA - UNITÀ LOGICA - INDIRIZZO PERSO);
- dal display della centrale e dei Repeater con una schermata come quella in figura 9;
- dal buzzer della centrale,
- dai Punti di Uscita programmati per segnalare lo Stato di GUASTO (Uscite Guasto).

Tacitazione -Premendo il tasto TACITAZIONE è possibile bloccare momentaneamente le Uscite Guasto Tacitabili:

Memoria- Solo le spie GUASTO, lampeggiano per indicare la memorizzazione dei guasti.

Riarmo- Premendo il tasto RIARMO è possibile forzare a riposo tutte le Uscite Guasto ed è possibile cancellare la memoria dei guasti. Un'Uscita Guasto torna a riposo quando non ci sono più guasti da segnalare, a meno che il guasto non sia proprio su di essa. La schermata in Figura 9 segnala la presenza di quattro GUASTO; in questa fase:

Tastiera Alfanumerica Alla Tastiera Alfanumerica non è associata alcuna funzione.

Tasti cursori Il tasto SU: mostra l'evento precedente memorizzato, se presente;

il tasto GIU: mostra l'evento successivo memorizzato, se presente;

il tasto DX: visualizza il prossimo blocco di informazioni;

il tasto SX: visualizza il precedente blocco di informazioni.

Tasto ESC Il tasto ESC annulla l'operazione e torna alla pagina principale.

Tasto ENTER Il tasto ENTER Blocca/Riattiva lo scambio tra le etichette dei dispositivi e quelle delle zone. Quando il blocco è attivo, il carattere @ è presente in alto a sinistra sul display.

Tasti Funzione Il tasto F1 attiva la visualizzazione Zone SW (vedere paragrafo "Tasto 3- Visualizzazione Zone SW", pagina 17);

Il tasto F2 attiva la visualizzazione della pagina di stato del dispositivo, se il primo evento è generato da un dispositivo connesso alla centrale (vedi nota *);

Il tasto F3 attiva la visualizzazione della pagina di stato



Figura 8 Stato di GUASTO, scorrimento tasti DX

del dispositivo, se l'ultimo evento è generato da un dispositivo connesso alla centrale (vedi nota *);

Il tasto F4 attiva la visualizzazione degli eventi memorizzati; se l'evento memorizzato è generato da un dispositivo connesso alla centrale, una nuova pressione di F4 porta alla pagina di stato del dispositivo (vedi nota *).

Le figure 8 e 9 mostrano come visualizzare tutte le informazioni relative allo STATO di GUASTO:

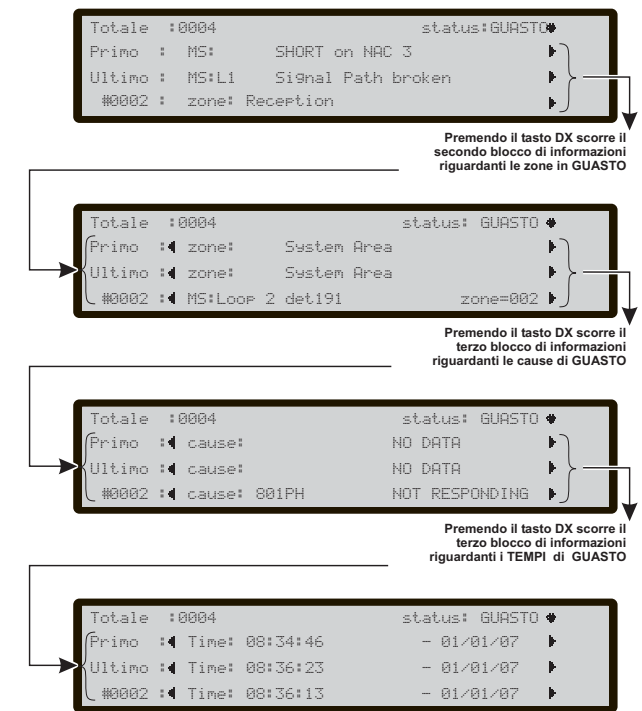
premendo il tasto DX, scorre il secondo blocco riguardante le zone nello stato di GUASTO;

premendo il tasto DX, scorre il terzo blocco riguardante le cause di GUASTO;

premendo il tasto DX, scorre il quarto blocco riguardante i Tempi dei vari eventi di GUASTO. Vedi tabella 3.

In caso di eventi legati ai dispositivi, l'etichetta della zona è alternata con quella del punto ogni 5 sec. Nel caso la zona non sia stata associata al punto verrà mostrata la sola etichetta di punto.

(*) Nel caso in cui l'evento provenga da una centrale diversa, in rete, la pressione del tasto attiva la visualizzazione del Registro eventi della centrale che ha generato l'evento.



Figura 9 Schermata: STATO visualizzazione GUASTO.

N.B. Vale la stessa nota (2) dello stato di Avviso (Figura n.2).

ANALIZZA-LETTURA PARAMETRI-LOG

In questo capitolo è descritta la gestione da pannello della Centrale, da parte dell'Utente.

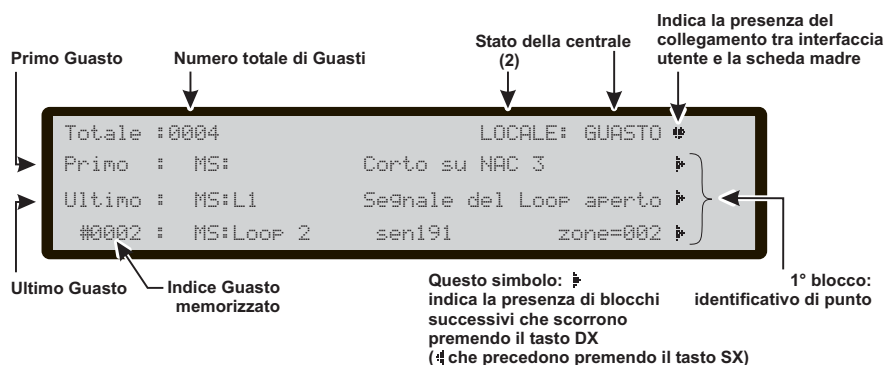
Saranno descritte solo le procedure di visualizzazione e gestione dei parametri mentre per la descrizione di quest'ultimi fare riferimento al capitolo "PROGRAMMAZIONE DA PC" nel Manuale Installatore.

Dalla schermata principale "STATO di RIPOSO", (vedi Figura 1) l'Utente può accedere **senza password** alla:

- **Letture dei parametri** (premere F2= ANALIZZA)
- **Letture Log** (premere F3= Leggi LOG), oppure da F2= ANALIZZA e poi Tasto 8)
- **Vis. Liste** (premere F4= ALTRO, poi F2)

e con l'inserimento di una **password** può accedere ai menu:

- **Modifica**
- **Disabilita**

■ Lettura dei parametri

La schermata in Figura 10 mostra come selezionare la visualizzazione dei vari parametri: in questa fase:

Tastiera Alfanumerica Usare per selezionare ed accedere alle funzioni di Visualizzazione/Lettura Parametri.

Tasto 1=attiva la procedura di scelta e visualizzazione dei dati relativi ai Loop;

Tasto 2=attiva la procedura di scelta e visualizzazione dei dati relativi ad un dispositivo sul Loop;

Tasto 3=attiva la procedura di scelta e visualizzazione dei dati relativi ad una zona SW;

Tasto 4=attiva la procedura di scelta e visualizzazione dei dati relativi ad una Uscita;

Tasto 5=attiva la visualizzazione di tutti gli apparati presenti in Rete;

Tasto 6=attiva la procedura di scelta e visualizzazione dei dati relativi ad un interfaccia di Telecomunicazione;

Tasto 7=attiva la visualizzazione delle Opzioni;

Tasto 8=attiva la visualizzazione degli eventi memorizzati (LOG);

Tasto 9= attiva la visualizzazione della versione di FW;

Tasti cursori

- Al tasto SU: non è associata alcuna funzione.
- Al tasto GIU: non è associata alcuna funzione.
- Al tasto DX: non è associata alcuna funzione.
- Al tasto SX: non è associata alcuna funzione.

Tasto ESC Il tasto ESC annulla l'operazione e torna alla pagina precedente.

Tasto ENTER Al tasto ENTER non è associata alcuna funzione.

Tasti Funzione

- Al tasto F1 non è associata alcuna funzione.
- Al tasto F2 non è associata alcuna funzione.
- Al tasto F3 non è associata alcuna funzione.
- Al tasto F4 non è associata alcuna funzione.



Figura 10 Schermata "Lettura Parametri"



Figura 11 Struttura delle operazioni da pannello a livello L1e L2

Tasto 1-Visualizzazione Loop

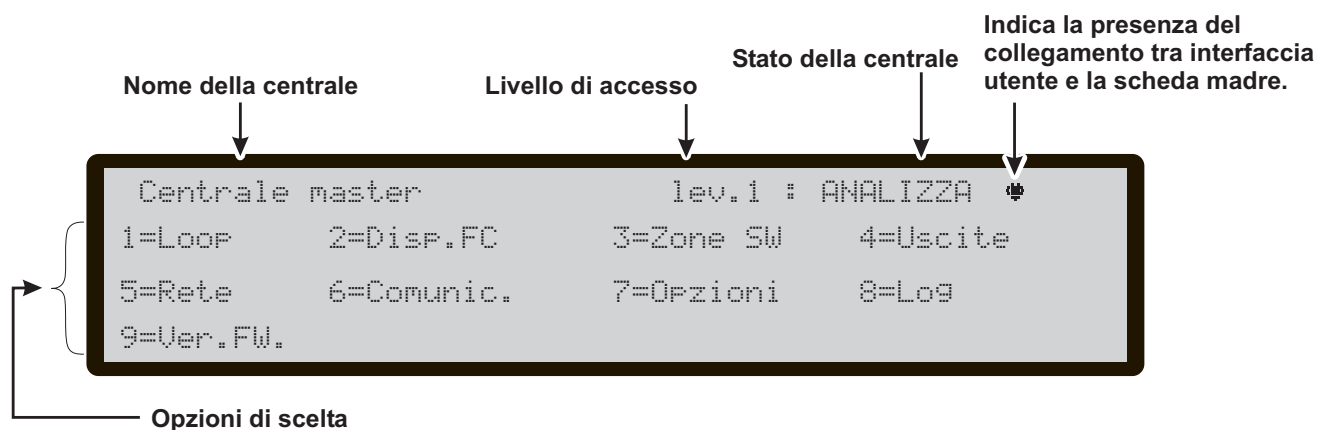
Selezionando con il **tasto 1** la Visualizzazione dei dati relativi ad un Loop si arriva alla schermata di Figura 12, dove è possibile scegliere la centrale su cui operare.

■ Scelta della centrale in questa fase:

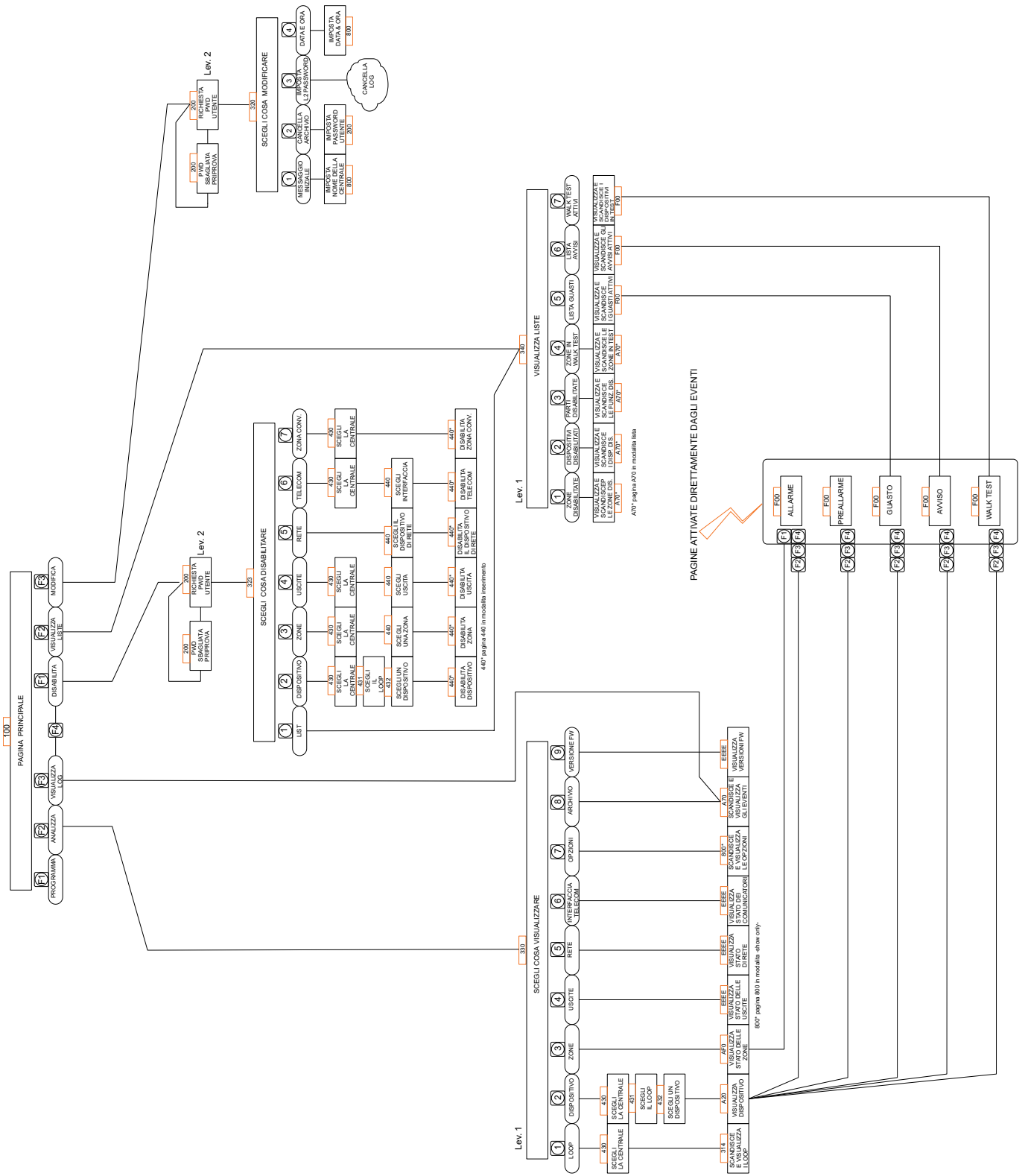
Tastiera Alfanumerica Alla Tastiera Alfanumerica non è associata alcuna funzione.

Tasti cursori Il tasto SU: mostra il Loop successivo; il tasto GIU: mostra il Loop precedente; al tasto DX: non è associata alcuna funzione; al tasto SX: non è associata alcuna funzione;

Tasto ESC Il tasto ESC annulla l'operazione e torna alla pagina precedente.

Tasto ENTER Il tasto ENTER accetta la scelta fatta ed attiva la relativa pagina di selezione del Loop.

Tasti Funzione

- Al tasto F1 non è associata alcuna funzione.
- Al tasto F2 non è associata alcuna funzione.
- Al tasto F3 non è associata alcuna funzione.
- Al tasto F4 non è associata alcuna funzione.

■ Visualizzazione dettagli Loop

Eseguita la **Scelta della centrale** (Figura 12 a) si perviene alla schermata in Figura 12b).

in questa fase:

Tastiera Alfanumerica Alla Tastiera Alfanumerica non è associata alcuna funzione.

Tasti cursori Al tasto SU: mostra le informazioni del precedente Loop; al tasto GIU: mostra le informazioni del prossimo Loop; al tasto DX: non è associata alcuna funzione; al tasto SX: non è associata alcuna funzione;

Tasto ESC Il tasto ESC annulla l'operazione e torna alla pagina principale.

Tasto ENTER Al tasto ENTER non è associata alcuna funzione.

Tasti Funzione

- Al tasto F1 non è associata alcuna funzione.
- Al tasto F2 non è associata alcuna funzione;
- Al tasto F3 non è associata alcuna funzione;
- Al tasto F4 non è associata alcuna funzione.



Figura 12 Schermata di visualizzazione: a) "Scelta della centrale", b) Dettagli Loop

Tasto 2-Visualizzazione Dispositivo

Selezionando con il **tasto 2** la Visualizzazione di un dispositivo si arriva alla schermata di Figura 13) "**Scelta della Centrale**" poi alla schermata "**Scegli il Loop**":

■ Scegli il Loop in questa fase:

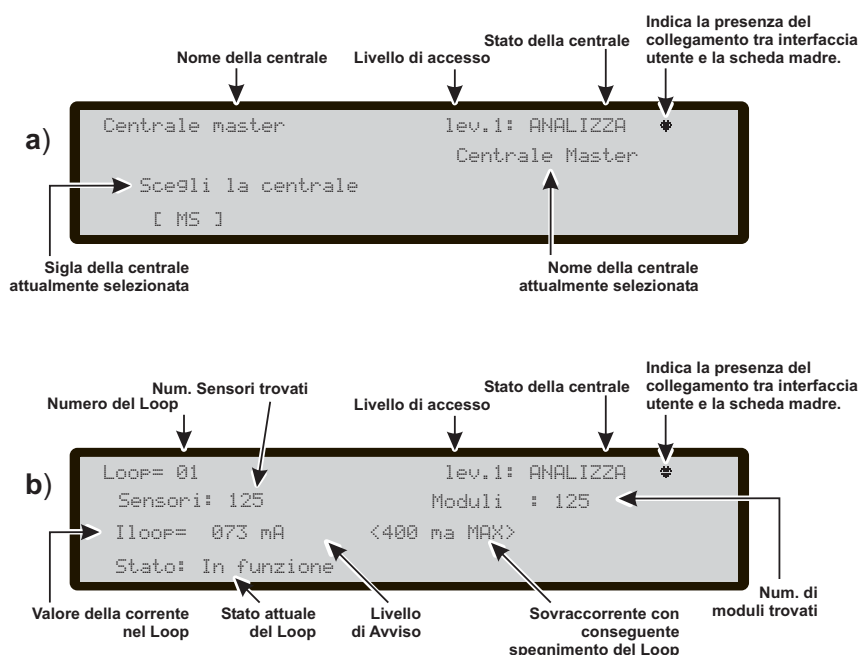
Tastiera Alfanumerica Alla Tastiera Alfanumerica non è associata alcuna funzione.

Tasti cursori Al tasto SU: non è associata alcuna funzione;
al tasto GIU: non è associata alcuna funzione;
il tasto DX: seleziona il prossimo Loop disponibile;
il tasto SX: selezione il precedente Loop disponibile.

Tasto ESC Il tasto ESC annulla l'operazione e torna alla pagina precedente.

Tasto ENTER Il tasto ENTER accetta la scelta ed attiva la relativa pagina di selezione.

Tasti Funzione Al tasto F1 non è associata alcuna funzione;
Al tasto F2 non è associata alcuna funzione;
Al tasto F3 non è associata alcuna funzione;
Al tasto F4 non è associata alcuna funzione.

■ Scegli il Dispositivo

Dopo aver scelto il Loop:
in questa fase:

Tastiera Alfanumerica La Tastiera Alfanumerica è usata per inserire l'indirizzo del dispositivo.

☞ *Se il dispositivo esiste, accanto all'indirizzo, compariranno delle parentesi quadre, se invece l'indirizzo inserito non esiste o è diverso da quello selezionato nella barra sottostante, compariranno delle frecce.*

Tasti cursori Al tasto SU: non è associata alcuna funzione;
al tasto GIU: non è associata alcuna funzione;
il tasto DX: seleziona il prossimo Dispositivo disponibile;
il tasto SX: seleziona il precedente Dispositivo disponibile.

Tasto ESC Il tasto ESC annulla l'operazione e torna alla pagina precedente.

Tasto ENTER Il tasto ENTER accetta la scelta ed attiva la relativa pagina di selezione.

Tasti Funzione Al tasto F1 non è associata alcuna funzione;
Al tasto F2 non è associata alcuna funzione;
Il tasto F3 annulla la scelta fatta da tastiera;
Al tasto F4 non è associata alcuna funzione.

■ Visualizzazione Dispositivo su Loop

Selezionata la Centrale, il Loop ed il Dispositivo si arriva alla schermata di Figura 13):

in questa fase:

Tastiera Alfanumerica Alla Tastiera Alfanumerica non è associata alcuna funzione.

Tasti cursori Al tasto SU: non è associata alcuna funzione. ;
Al tasto GIU: non è associata alcuna funzione.
il tasto DX: mostra lo stato del dispositivo successivo sullo stesso Loop; in caso di moduli con più ingressi o uscite permette di scorrere tra di esse.
il tasto SX: mostra lo stato del dispositivo precedente sullo stesso Loop; in caso di moduli con più ingressi o uscite permette di scorrere tra di esse.

Tasto ESC Il tasto ESC annulla l'operazione e torna alla pagina precedente.

Tasto ENTER Al tasto ENTER non è associata alcuna funzione.

Tasti Funzione Al tasto F1 non è associata alcuna funzione;
Al tasto F2 non è associata alcuna funzione;
Al tasto F3 non è associata alcuna funzione;
Al tasto F4 non è associata alcuna funzione.



Figura 13 Schermate successive di Visualizzazione Dispositivi sul Loop.

Tasto 3- Visualizzazione Zone SW

La voce **Zone SW** del menù ANALIZZA attiva la pagina di visualizzazione delle zone software. In questa fase (vedi figura 14a) viene visualizzato in formato compatto lo stato di tutte le zone SW del sistema. Lo stato delle zone SW viene mostrato con le sigle:

- A: zona in allarme
- a: zona in Pre Allarme
- V: zona in Avviso
- G: zona in Guasto
- X: zona Disabilitata
- p: zona in Test con sensori attivi
- _ : zona in stato di riposo (stand-by).

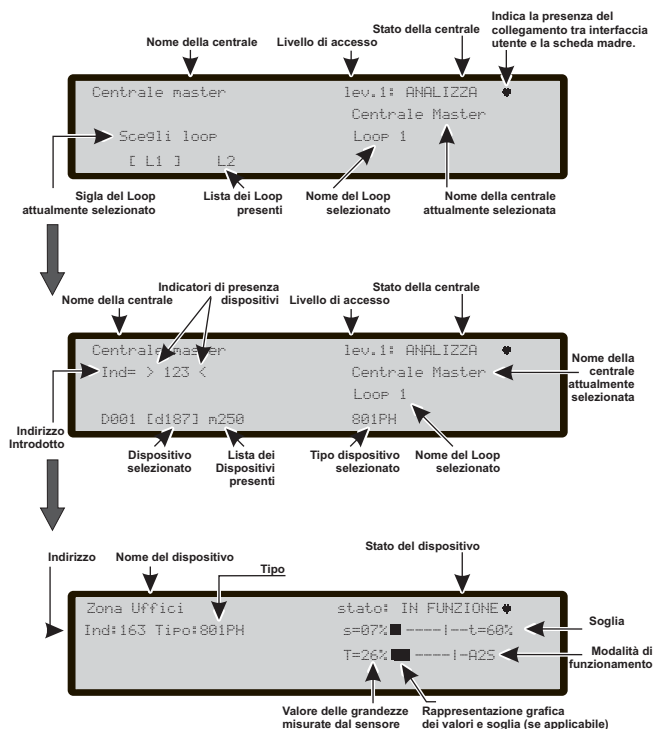
Tastiera Alfanumerica Alla Tastiera Alfanumerica non è associata alcuna funzione.

Tasti cursori Il tasto SU: seleziona la zona SW della riga successiva;
il tasto GIU: seleziona la zona SW della riga precedente;
il tasto DX: seleziona la zona SW successiva (il numero della stessa compare a SX del display);
il tasto SX: seleziona la zona SW precedente (il numero della stessa compare a SX del display).

Tasto ESC Il tasto ESC annulla l'operazione e torna alla pagina precedente.

Tasto ENTER Il tasto ENTER attiva la successiva pagina di visualizzazione, dove viene mostrata l'Etichetta della zona selezionata ed il suo stato.

Tasti Funzione Al tasto F1 non è associata alcuna funzione;
Al tasto F2 non è associata alcuna funzione;
Al tasto F3 non è associata alcuna funzione;
Al tasto F4 non è associata alcuna funzione.



Figura 14 Pagina di visualizzazione delle Zone SW

Tasto 4- Visualizzazione Uscite

La voce **Uscite** del menù ANALIZZA attiva la pagina di visualizzazione delle **Uscite**. In questa fase (vedi figura 15) viene visualizzato in formato compatto lo stato di tutte le Uscite della centrale. Lo stato delle Uscite viene mostrato con le sigle:

- DIS: uscita disabilitata
- ATT: uscita attiva
- CC: uscita in corto
- APE: uscita aperta
- __ : uscita a riposo
- GUA: guasto transistor

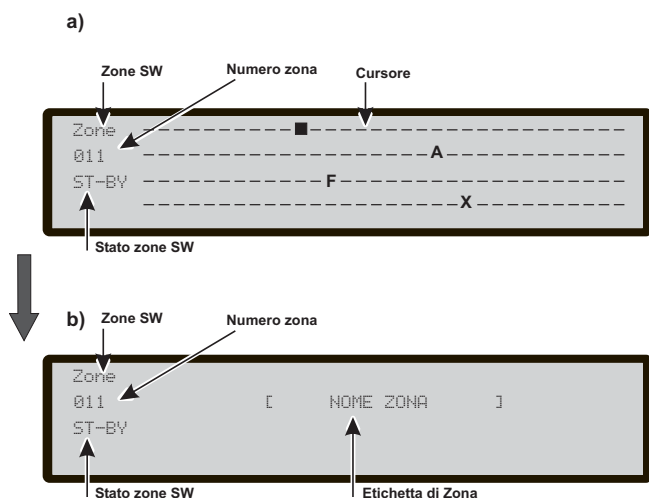
Tastiera Alfanumerica Alla Tastiera Alfanumerica non è associata alcuna funzione.

Tasti cursori Al tasto SU: non è associata alcuna funzione;
al tasto GIU: non è associata alcuna funzione;
al tasto DX: non è associata alcuna funzione;
al tasto SX: non è associata alcuna funzione.

Tasto ESC Il tasto ESC annulla l'operazione e torna alla pagina precedente.

Tasto ENTER Al tasto ENTER non è associata alcuna funzione.

Tasti Funzione Al tasto F1 non è associata alcuna funzione;
Al tasto F2 non è associata alcuna funzione;
Al tasto F3 non è associata alcuna funzione;
Al tasto F4 non è associata alcuna funzione.



Figura 15 Pagina di visualizzazione Uscite

Tasto 5 -Visualizzaz. Dispositivi in Rete

Selezionando con il **tasto 5** la Visualizzazione degli apparati (Centrali Slave e Repeater) presenti in Rete, si arriva alla schermata di Figura 16. Lo stato della Rete viene mostrato con le sigle:

- OK!: dispositivo di Rete presente-Stato di Riposo
- KO!: Guasto comunicazione Rete
- : dispositivo di Rete non presente
- ALL: Centrale in Allarme
- PRE: Centrale in Preallarme
- GUA: Centrale in Guasto
- AVV: Centrale in Avviso.
- DIS: Dispositivo di Rete Disabilitato
- OBS: Repeater con FW vecchio.

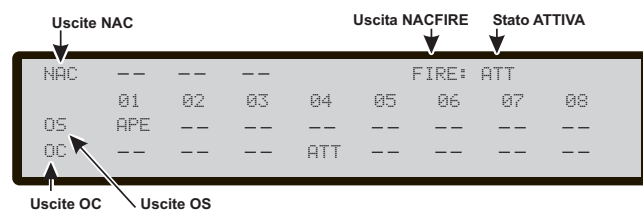
in questa fase:

Tastiera Alfanumerica Alla Tastiera Alfanumerica non è associata alcuna funzione.

Tasti cursori Al tasto SU: non è associata alcuna funzione;
al tasto GIU: non è associata alcuna funzione;
il tasto DX: non è associata alcuna funzione;
il tasto SX: non è associata alcuna funzione.

Tasto ESC Il tasto ESC annulla l'operazione e torna alla pagina precedente.

Tasto ENTER Al tasto ENTER non è associata alcuna funzione.

Tasti Funzione Al tasto F1 non è associata alcuna funzione;
Al tasto F2 non è associata alcuna funzione;
Al tasto F3 non è associata alcuna funzione;
Al tasto F4 non è associata alcuna funzione.

CENTRALI	MS	S1	S2	S3	S4	S5	S6	S7
SINOTT.	R1	R2	R3	R4	R5	R6	R7	R8

Figure 16 Esempio di schermata "Visualizzazione apparati presenti in Rete".

Tasto 6 -Visualizzazione Comunic.

Selezionando con il **tasto 6** la Visualizzazione dei Comunicatori collegati alla centrale, si arriva alla schermata di Figura 17. Oltre alla versione Firmware, viene mostrato lo stato del Comunicatore PSTN con le sigle:

- GUA: guasto comunicatore telefonico
- ATT: chiamata in corso
- OK!: FC500PSTN a riposo

Della scheda FC500IP, essendo un interfaccia della centrale, viene mostrato solo la versione Firmware e l'indirizzo.

in questa fase:

Tastiera Alfanumerica Alla Tastiera Alfanumerica non è associata alcuna funzione.

Tasti cursori Al tasto SU: non è associata alcuna funzione;
al tasto GIU: non è associata alcuna funzione;
al tasto DX: non è associata alcuna funzione;
al tasto SX: non è associata alcuna funzione.

Tasto ESC Il tasto ESC annulla l'operazione e torna alla pagina precedente.

Tasto ENTER Al tasto ENTER non è associata alcuna funzione.

Tasti Funzione Al tasto F1 non è associata alcuna funzione;
Al tasto F2 non è associata alcuna funzione;
Al tasto F3 non è associata alcuna funzione;
Al tasto F4 non è associata alcuna funzione.

Stato del comunicatore			
ver. FW	INDIR		
PSTN:	OK!	01.00.09	
IP :	01.00.09		192.168.000.101

Figure 17 Schermata visualizzazione Comunic.

Tasto 8-Visualizzazione LOG (Archivio)

Selezionando con il tasto **8** la visualizzazione della **LOG** si arriva alla Figura 19.

Oppure direttamente dalla schermata principale scegliendo **Lettura Log**.

La voce LOG permette di visualizzare gli eventi memorizzati nell'archivio della centrale. Questa centrale è in grado di memorizzare gli ultimi 4000 eventi che si sono verificati; quando l'archivio è pieno viene cancellato l'evento più vecchio per fare spazio a quello più recente.

È possibile cancellare gli eventi dell'archivio tramite la voce **CANCELLA ARCHIVIO** del menù **MODIFICA**.

Nell'archivio vengono memorizzate le seguenti informazioni:

- descrizione dell'evento
- numero d'ordine dell'evento
- descrizione del dispositivo dal quale proviene l'evento
- descrizione dell'oggetto che ha generato l'evento
- ora e data in cui si è verificato l'evento
- indirizzo dell'oggetto che ha generato l'evento.

Vis. Log (Archivio)

Dalla schermata principale "STATO di RIPOSO", (vedi Figura 1) l'Utente può accedere **senza password** alla: **Vis.Log**:

in questa fase:

Tastiera Alfanumerica Permette di attivare i filtri di visualizzazione.

Nuova codifica: **1**: solo eventi di Allarme, **2**: solo eventi di Preallarme, **3**: solo eventi di Avvisi, **4**: solo eventi di Prova, **5**: solo eventi di Guasto, **6**: solo eventi di ripristino, **7**: solo eventi di Generico.

Tasti cursori Il tasto **SU**: attiva l'evento precedente da visualizzare;

il tasto **GIU**: attiva l'evento successivo da visualizzare;

il tasto **DX**: visualizza il prossimo blocco di informazioni;

il tasto **SX**: visualizza il precedente blocco di informazioni



Figura 18 Lettura Log, scorrimento tasti DX

Tasto ESC Il tasto ESC annulla l'operazione e torna alla schermata principale.

Tasto ENTER Al tasto ENTER non è associata alcuna funzione.

Tasti Funzione Al tasto F1, F2 e F3 non è associata alcuna funzione;

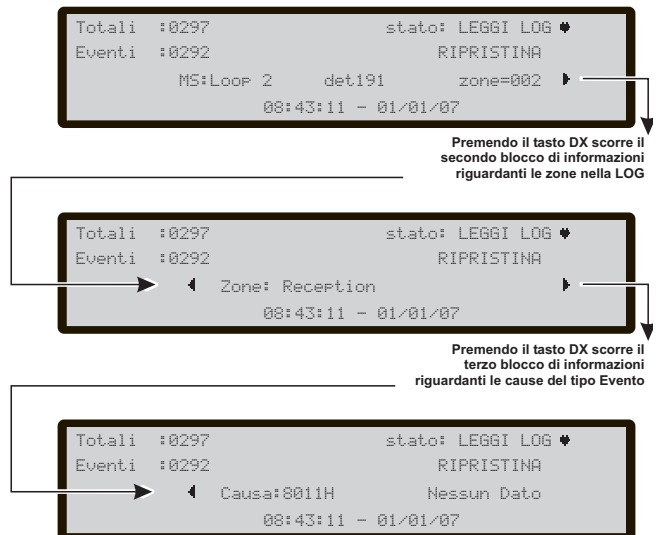
Nel caso in cui l'evento mostrato arriva da una centrale diversa, premendo il tasto F4 si attiva la navigazione nel Registro Eventi (LOG) di quest'ultima;

In caso di eventi legati ai dispositivi, l'etichetta della zona è alternata con quella del punto ogni 5 sec. Nel caso la zona non sia stata associata al punto verrà mostrata la sola etichetta di punto.

In caso di Visualizzazione filtrata per tipologia di Eventi, un "*" lampeggerà immediatamente a destra del numero di evento



Figura 19 Schermata Visualizzazione Log

Tasto 7 -Visualizzazione Opzioni

Selezionando con il **tasto 7** la Visualizzazione delle Opzioni, si arriva alla schermata di Figura 21. Lo stato delle Opzioni MODO GIORNO NOTTE viene mostrato con le sigle:

- GIO: modo giorno
- NOT: modo notte
- AUT: modo automatico

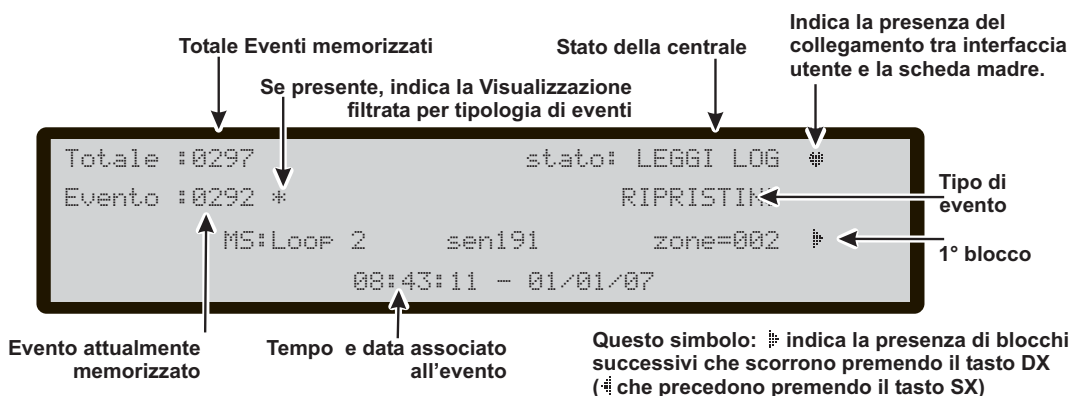
in questa fase:

Tastiera Alfanumerica Alla Tastiera Alfanumerica non è associata alcuna funzione.

Tasti cursori Al tasto SU: non è associata alcuna funzione;

al tasto GIU: non è associata alcuna funzione;

al tasto DX: non è associata alcuna funzione;

al tasto SX: non è associata alcuna funzione.

Tasto ESC Il tasto ESC annulla l'operazione e torna alla pagina precedente.

Tasto ENTER Al tasto ENTER non è associata alcuna funzione.

Tasti Funzione Al tasto F1 non è associata alcuna funzione;

Al tasto F2 non è associata alcuna funzione;

Al tasto F3 non è associata alcuna funzione;

Al tasto F4 non è associata alcuna funzione.

Tasto 9-Visualiz. versione FW

La voce **Versione FW** del menù Lettura Parametri permette di visualizzare la versione del Firmware della centrale. Selezionando con il **tasto 9** è possibile conoscere la **Versione Firmware** della centrale e dell'Interfaccia Utente (vedi Figura 20).



Figura 20 Schermata Visualizzazione della Revisione FW



Figura 21 Schermata di Visualizzazione delle Opzioni

Visualizza Liste

Direttamente dal menu di RIPOSO (Figura 1), usando il tasto F4 =**ALTRO** e poi F2= **Vis. Liste**.

La opzione **Vis. Lista** permette di visualizzare:

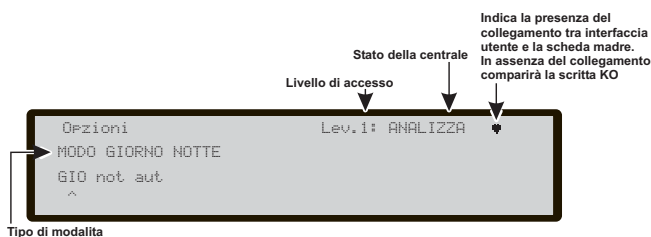
- 1-Zone Disabilite (Zone Dis.)
- 2-Dispositivi disabilitati (Disp.Dis.)
- 3-Parti disabilitate (Part. Dis.)
- 4-Zone in Walk test (Walk Test)
- 5-Lista Guasti (Guasti)
- 6-Lista Avvisi (Avvisi)
- 7-Dispositivi in Test (Disp. in Test)

Le liste che contengono informazioni (non vuote) sono indicate dal relativo numero lampeggiante.

in questa fase:

Tastiera Alfanumerica Da usare per selezionare ed accedere alle funzioni di visualizzazione (vedi voci sopra).

Tasti cursori Il tasto SU, all'interno della Lista, mostra il prossimo elemento;

il tasto GIU: all'interno della Lista, mostra il successivo elemento;

al tasto DX: non è associata alcuna funzione;

al tasto SX: non è associata alcuna funzione.

Tasto ESC Il tasto ESC annulla l'operazione e torna alla pagina precedente.

Tasto ENTER Al tasto ENTER non è associata alcuna funzione.

Tasti Funzione Al tasto F1 non è associata alcuna funzione;

Al tasto F2 non è associata alcuna funzione;

Al tasto F3 non è associata alcuna funzione;

Al tasto F4 non è associata alcuna funzione.



Figura 22 Schermata Visualizzazione Liste

La voci **Modifica** della schermata principale "STATO di RIPOSO", (vedi Figura 1) permettono, tra l'altro:

- l'inserimento e modifica del Messaggio Iniziale (nome della centrale),
- inserimento e modifica Password Utente
- Modifica modalità Giorno/Notte
- Modifica Ora e data
- la cancellazione dell'Archivio
- la modifica dell'indirizzo del Repeater FC500REP dal pannello del Repeater stesso.

Per accedere, dalla schermata Principale "STATO di RIPOSO" al **menu Modifica** è richiesta la digitazione di una password "Codice Utente"; (il Codice preimpostato è 11111): ogni cifra sarà "mascherata" con il simbolo *.

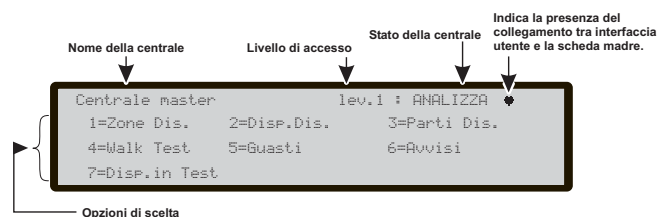
■ Inserimento o modifica password

Sceita la voce desiderata: **Modifica** o **Disabilita**, si apre la schermata "Richiesta o modifica Password" Figura 23:

in questa fase:

Tastiera Alfanumerica La Tastiera Alfanumerica viene usata per inserire la password numerica di 5 cifre.

Tasti cursori

- Al tasto SU non è associata alcuna funzione.
- Al tasto GIU non è associata alcuna funzione.
- Al tasto DX non è associata alcuna funzione.
- Al tasto SX non è associata alcuna funzione.

Tasto ESC Il tasto ESC annulla l'operazione e torna alla pagina precedente.

Tasto ENTER Il tasto ENTER accetta la password.

Tasti Funzione Al tasto F1 non è associata alcuna funzione;

Al tasto F2 non è associata alcuna funzione;

Il tasto F3 cancella le cifre della password, qualora fosse errata;

Al tasto F4 non è associata alcuna funzione.



Figura 23 Schermata "Inserimento o Modifica password"

MENU MODIFICA

In questo menù è possibile:

- 1-Inserimento e modifica del Messaggio Iniziale,
- 2-Inserimento e modifica Password Utente
- 3-Modifica modalità Giorno/Notte
- 4-Modifica Ora e data
- 5-Cancellazione della LOG.

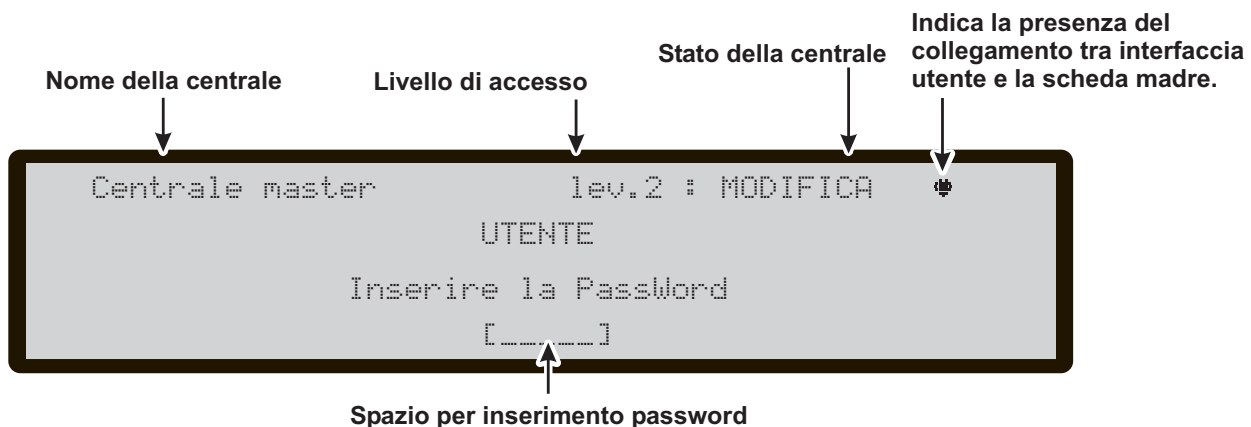
La schermata in Figura 24 mostra come selezionare le voci del menù Modifica dopo l'inserimento della password:

in questa fase:

Tastiera Alfanumerica da usare per selezionare ed accedere alle funzioni di Modifica,

Tasti cursori Al tasto SU: non è associata alcuna funzione;

al tasto GIU: non è associata alcuna funzione;

al tasto DX: non è associata alcuna funzione;

al tasto SX: non è associata alcuna funzione

Tasto ESC Il tasto ESC annulla l'operazione e torna alla pagina precedente.

Tasto ENTER Al tasto ENTER non è associata alcuna funzione.

Tasti Funzione Al tasto F1 non è associata alcuna funzione;

Al tasto F2 non è associata alcuna funzione;

Al tasto F3 non è associata alcuna funzione;

Al tasto F4 non è associata alcuna funzione.



Figura 24 Schermata menù "Modifica"

Tasto 1-Modifica Messaggio Iniz. Liv. 2

Selezionando il tasto 1, si apre la schermata per l'inserimento o Modifica del Messaggio Iniziale Liv. 2, Figura 25.

In questa fase:

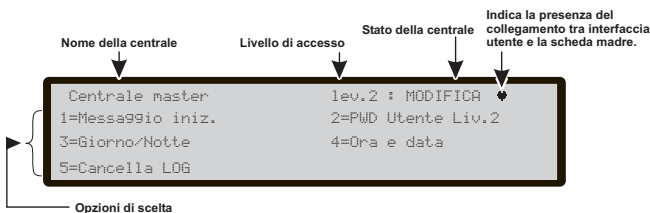
Tastiera Alfanumerica da usare per inserire il testo del messaggio,

Tasti cursori il tasto SU è usato per cambiare la lettera selezionata da minuscolo a maiuscolo;

il tasto GIU è usato per cambiare la lettera selezionata da maiuscolo a minuscolo;

il tasto DX: è usato per selezionare il carattere successivo da modificare;

il tasto SX è usato per selezionare il carattere precedente da modificare

Tasto ESC Il tasto ESC annulla l'operazione e torna alla pagina precedente.

Tasto ENTER Al tasto ENTER accetta il messaggio.

Tasti Funzione Al tasto F1 non è associata alcuna funzione;

Al tasto F2 non è associata alcuna funzione;

Il tasto F3 cancella il carattere inserito con la tastiera alfanumerica (se errato);

Al tasto F4 non è associata alcuna funzione.

Tasto 2-PWD utente Liv. 2

Selezionando con il tasto 2, si apre la schermata PWD Utente Liv. 2 dove è possibile modificare la password Utente (vedi figura 23).

Tasto 3- Modifica Giorno/Notte

Selezionando con il tasto 3, si apre la schermata Giorno/Notte Liv. 2 dove è possibile modificare la modalità di funzionamento della centrale: Modo Giorno o Modo Notte.

Vedere la spia Modo Giorno che cambia stato.



Figura 25 Schermata menu Mess. Iniziale

Tasto 4- Modifica Ora e Data

La voce ORA e DATA del menù MODIFICA permette di Inserire/Modificare l'ora e la data della centrale (vedi figura 27).

in questa fase:

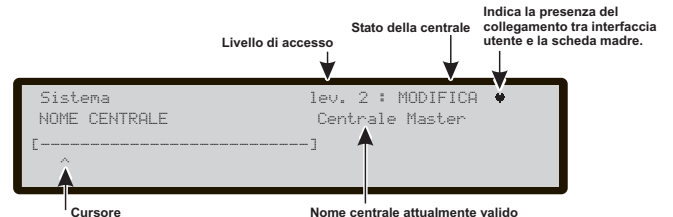
Tastiera Alfanumerica La Tastiera Alfanumerica viene usata per inserire le cifre dell'ora e della data.

Tasti cursori Al tasto SU: non è associata alcuna funzione;
al tasto GIU: non è associata alcuna funzione;
il tasto DX: seleziona la cifra successiva da inserire/modificare;
il tasto SX: seleziona la cifra precedente da inserire/modificare;

Tasto ESC Il tasto ESC annulla l'operazione e torna alla pagina precedente.

Tasto ENTER Il tasto ENTER accetta l'ora e la data inserita.

Tasti Funzione Al tasto F1 non è associata alcuna funzione;

Al tasto F2 non è associata alcuna funzione;

Al tasto F3 non è associata alcuna funzione;

Al tasto F4 non è associata alcuna funzione.



Figura 27 Schermata menu Modifica "ORA e DATA"

Tasto 5- Cancella LOG (Archivio)

La voce cancella LOG del menù MODIFICA permette di cancellare tutti gli eventi memorizzati nell'archivio della centrale (vedi figura 26).

Selezionato il tasto 5, viene chiesta conferma per la cancellazione, poichè tutti i dati andranno persi.

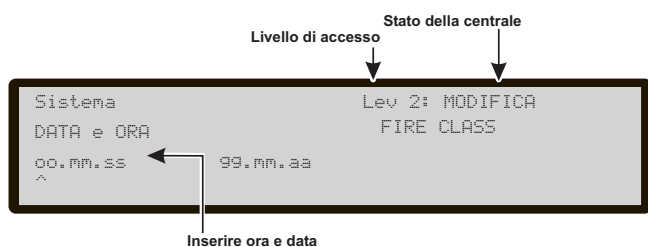

Figura 26 Schermata menù "Cancella LOG"

Modifica Indirizzo Repeater FC500REP

Alla prima accensione il Repeater FC500REP, collegato alla centrale FC500, analizzerà la presenza dell'indirizzo e la sua conformità.

Se l'indirizzo è corretto, il suo display riporterà le stesse informazioni della centrale.

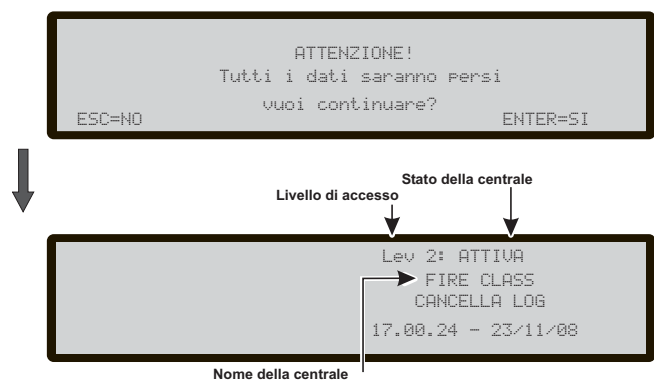
Se per qualche ragione si voglia modificare l'indirizzo, dal pannello del Repeater stesso, in modalità MODIFICA, selezionare con il tasto **1= Indirizzo repeater**; si apre la schermata di Figura 28.

In questa fase:

Tastiera Alfanumerica La Tastiera Alfanumerica viene usata per inserire l'indirizzo di 1 cifra.

Tasti cursori

- Al tasto SU non è associata alcuna funzione.
- Al tasto GIU non è associata alcuna funzione.
- Al tasto DX non è associata alcuna funzione.
- Al tasto SX non è associata alcuna funzione.

Tasto ESC Il tasto ESC annulla torna alla pagina precedente.

Tasto ENTER Il tasto ENTER accetta l'indirizzo.

Tasti Funzione

- Al tasto F1 non è associata alcuna funzione.
- Al tasto F2 non è associata alcuna funzione.
- Al tasto F3 non è associata alcuna funzione.
- Al tasto F4 non è associata alcuna funzione.



Figura 28 Schermata per la modifica dell'indirizzo dei Repeater Fc500REP.

Per accedere, dalla schermata Principale "STATO di RIPOSO" al **menu Disabilita** è richiesta la digitazione di una password "Codice Utente"; (il Codice preimpostato è 11111): ogni cifra sarà "mascherata" con il simbolo *.

Dopo l'inserimento della password è possibile entrare nel menù Disabilita. La voce Disabilita permette di Disabilitare (Abilitare) i dispositivi presenti sui Loop (Dispositivi d'ingresso e Dispositivi d'Uscita), i Dispositivi di Rete, le unità di Telecomunicazione, le Uscite della centrale, le zone Conv. e le Zone Software.

☞ *Quando almeno uno degli oggetti sopra elencati è disabilitato, la spia DISABILITA è accesa ad indicare che per la disabilitazione effettuata non verranno più rilevati allarmi, avarie, ecc.*

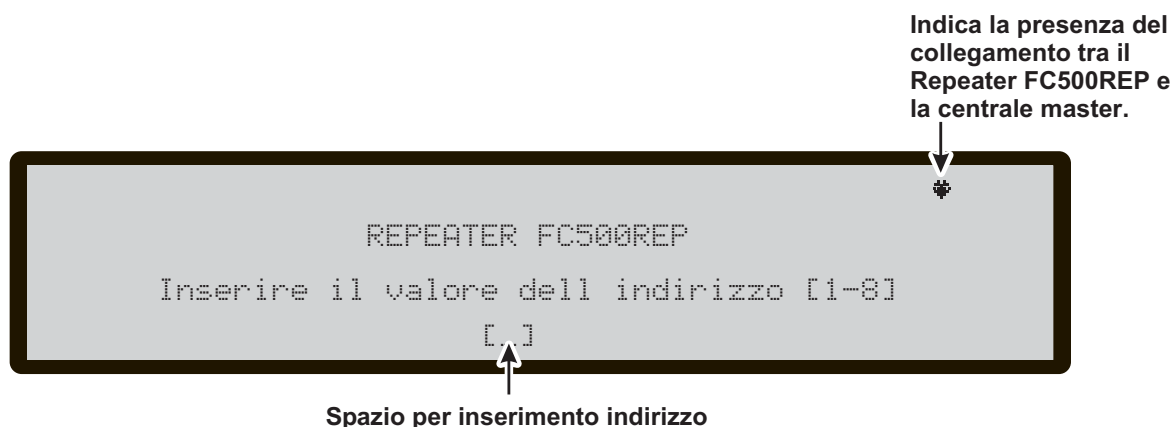
La disabilitazione o l'abilitazione operano in maniera diversa sugli oggetti elencati all'inizio del paragrafo, come descritto di seguito.

Dispositivi d'Ingresso Un Dispositivo d'Ingresso disabilitato (Rivelatore, Modulo d'Ingresso, Modulo per Linea Convenzionale, Pulsante Indirizzabile) non può provocare lo Stato di ALLARME e lo Stato di GUASTO.

➤ La disabilitazione di un Dispositivo d'Ingresso non ha alcun effetto sullo Stato di ALLARME che esso ha provocato poiché lo Stato di ALLARME può essere annullato solo con il Riarmo della centrale.

Dispositivi di Uscita Un Dispositivo di Uscita disabilitato (Modulo di Uscita, Sirene Indirizzabili) non può essere attivato dallo Stato di ALLARME o dallo Stato di GUASTO.

- Un Dispositivo di Uscita attivato da uno Stato di GUASTO può essere disattivato disabilitando lo stesso.
- La disabilitazione di un Dispositivo di Uscita attivato dallo Stato di ALLARME non provoca la sua disattivazione poiché ciò è possibile solo con il Riarmo della centrale.

☞ *Se un Dispositivo di Uscita viene abilitato mentre è presente lo Stato di ALLARME o lo Stato di GUASTO (per cui è stato programmato), esso viene attivato immediatamente.*

La schermata in Figura 29 mostra come selezionare i dispositivi da Disabilitare/Abilitare, in questa fase:

Tastiera Alfanumerica da usare per selezionare ed accedere alle funzioni di Disabilitazione/Abilitazione.

Tasto 1=Visualizza Lista disabilitati

Tasto 2=attiva la procedura di scelta e disabilitazione dei dispositivi sul Loop;

Tasto 3= attiva la procedura di scelta e disabilitazione delle Zone Software;

Tasto 4= attiva la procedura di scelta e disabilitazione delle Uscite;

Tasto 5= attiva la procedura di scelta e disabilitazione dei dispositivi di Rete;

Tasto 6= attiva la procedura di scelta e disabilitazione delle unità di Telecomunicazione;

Tasto 7= attiva la procedura di disabilitazione della zona convenzionale a bordo;

Tasti cursori Ai tasti SU, GIU, DX e SX non è associata alcuna funzione;

Tasto ESC Il tasto ESC annulla l'operazione e torna alla pagina precedente.

Tasto ENTER Al tasto ENTER non è associata alcuna funzione.

Tasti Funzione Ai tasti F1, F2, F3 e F4 non è associata alcuna funzione.



Figura 29 Schermata menù "Disabilita"

Tasto 1-Lista Disabilitati

Selezionando con il tasto 1 (oppure dallo stato di Riposo F4= ALTRO, poi F2) la visualizzazione degli elementi disabilitati si arriva alla Figura 30:

Se ci sono degli elementi disabilitati, il numero corrispondente lampeggerà e la spia Disabilitato sarà accesa. Nel caso sia disabilitato il Comunicatore anche la spia gialla Comunicatore sarà accesa.

in questa fase:

Vedi paragrafo **Visualizza Liste**, nel capitolo ANALIZZA.

Tasto 2-Disabilitazione Dispositivo

Selezionando con il tasto 2 la Disabilitazione di un dispositivo si arriva alla schermata "**Scelta della Centrale**" (vedi figura n. 31) poi alla schermata "**Scegli il Loop**":

■ **Scegli il Loop**
in questa fase:

Tastiera Alfanumerica Alla Tastiera Alfanumerica non è associata alcuna funzione.

Tasti cursori Al tasto SU: non è associata alcuna funzione;
al tasto GIU: non è associata alcuna funzione;
il tasto DX: seleziona il prossimo Loop disponibile;
il tasto SX: selezione il precedente Loop disponibile.

Tasto ESC Il tasto ESC annulla l'operazione e torna alla pagina principale.

Tasto ENTER Il tasto ENTER accetta la scelta ed attiva la relativa pagina di selezione.

Tasti Funzione Al tasto F1,F2,F3 e F4 non è associata alcuna funzione;

■ **Scegli il Dispositivo**

Dopo aver scelto il Loop:
in questa fase:

Tastiera Alfanumerica La Tastiera Alfanumerica è usata per inserire l'indirizzo del dispositivo.

Se il dispositivo esiste, accanto all'indirizzo, compariranno delle parentesi quadrate, se invece l'indirizzo inserito non esiste o è diverso da quello selezionato nella barra sottostante, compariranno delle frecce.

Tasti cursori Al tasto SU: non è associata alcuna funzione;
al tasto GIU: non è associata alcuna funzione;
il tasto DX: seleziona il prossimo Dispositivo disponibile;
il tasto SX: selezione il precedente Dispositivo disponibile.

Tasto ESC Il tasto ESC annulla l'operazione e torna alla pagina principale.



Figura 30 Schermata "Lista Disabilitati"

Tasto ENTER Il tasto ENTER accetta la scelta ed attiva la relativa pagina di selezione.

Tasti Funzione Al tasto F1,F2,F3,F4 non è associata alcuna funzione;

■ Disabilita Dispositivo su Loop

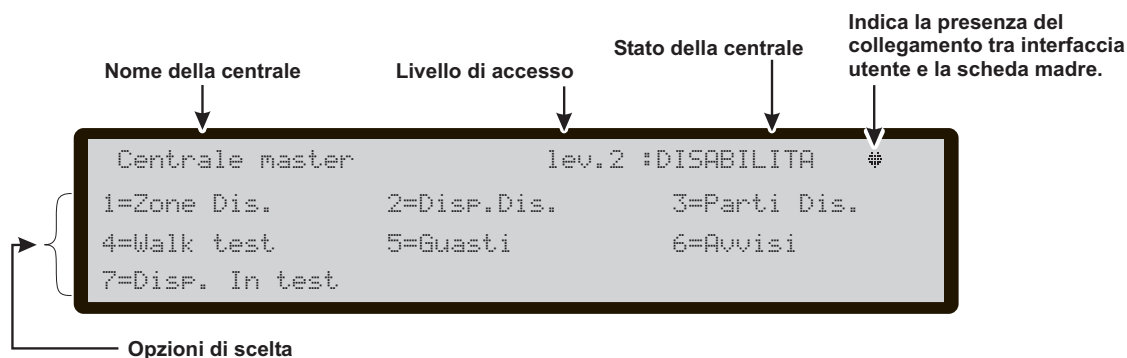
Selezionata la Centrale, il Loop ed il Dispositivo si arriva all'ultima schermata di Figura 31):

in questa fase:

Tastiera Alfanumerica Alla Tastiera Alfanumerica non è associata alcuna funzione.

Tasti cursori Ai tasti SU, GIU, DX e SX non è associata alcuna funzione.

Tasto ESC Il tasto ESC annulla l'operazione e torna alla pagina precedente.

Tasto ENTER Il tasto ENTER accetta la scelta e disabilita il sensore.

Tasti Funzione Ai tasti F1, F2, F3 ed F4 non è associata alcuna funzione.



Figura 31 Schermate successive di Disabilitazione Dispositivi sul Loop.

Disabilitazione Dispositivo da altra centrale

Nella versione precedente della centrale si aveva la possibilità di vedere lo stato dei dispositivi da un'altra centrale inserita nella stessa rete RS485.

Con la versione attuale si ha anche la capacità di disabilitare i dispositivi appartenenti ad una centrale da un'altra centrale, inserita nella stessa rete RS485.

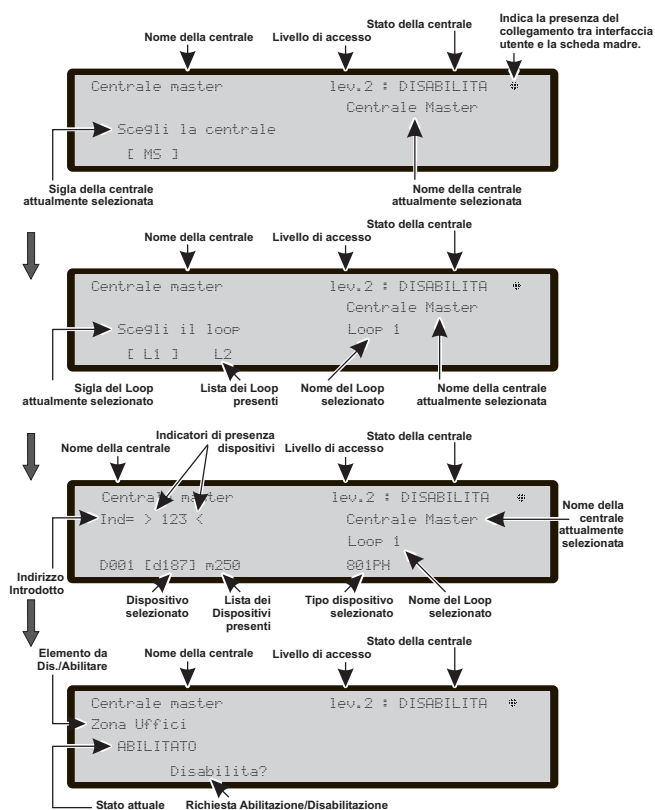
Selezionando con il **tasto 2** la Disabilitazione di un dispositivo si arriva alla schermata "**Scelta della Centrale**" a cui appartiene il dispositivo da disabilitare (vedi figura n. 31a).

in questa fase:

Tastiera Alfanumerica Alla Tastiera Alfanumerica non è associata alcuna funzione.

Tasti cursori Al tasto SU: non è associata alcuna funzione;

al tasto GIU: non è associata alcuna funzione;

il tasto DX: seleziona la prossima centrale disponibile;

il tasto SX: seleziona la precedente centrale disponibile.

Tasto ESC Il tasto ESC annulla l'operazione e torna alla pagina principale.

Tasto ENTER Il tasto ENTER accetta la scelta ed attiva la relativa pagina di selezione.

Scelta la centrale (i successivi passaggi) le successive schermate sono mostrate nella figura n. 31.



Figura 31a Schermata di Disabilitazione Dispositivi appartenenti al Loop di una centrale da un'altra centrale

Tasto 3-Disabilitazione Zone SW

Selezionando con il tasto **3** la Disabilitazione **SW zone** si arriva alla fase della scelta della zona da Disabilitare e quindi la Disabilitazione della zona stessa Figura 32:

■ Scelta zona SW in questa fase:

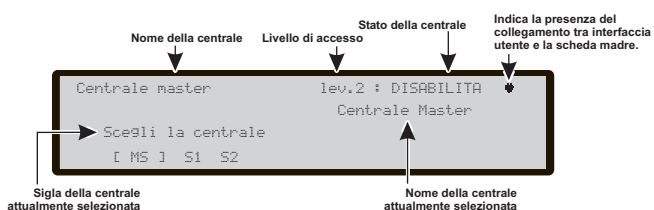
Tastiera Alfanumerica La Tastiera Alfanumerica è usata per selezionare il numero identificativo di zone.

Tasti cursori Al tasto SU: non è associata alcuna funzione;
al tasto GIU: non è associata alcuna funzione;
al tasto DX: non è associata alcuna funzione;
al tasto SX: non è associata alcuna funzione.

Tasto ESC Il tasto ESC annulla l'operazione e torna alla pagina principale.

Tasto ENTER Il tasto ENTER accetta la scelta fatta e attiva la visualizzazione della pagina successiva.

Tasti Funzione Al tasto F1 non è associata alcuna funzione;
Al tasto F2 non è associata alcuna funzione;
Il tasto F3 azzerà il valore inserito con la tastiera alfanumerica (se errato);
Al tasto F4 non è associata alcuna funzione.

■ Disabilitazione zona SW

Dopo aver scelto la zona SW si arriva alla disabilitazione della zona stessa

in questa fase:

Tastiera Alfanumerica Alla Tastiera Alfanumerica non è associata alcuna funzione.

Tasti cursori Al tasto SU: non è associata alcuna funzione;
al tasto GIU: non è associata alcuna funzione;
al tasto DX: non è associata alcuna funzione;
al tasto SX: non è associata alcuna funzione

Tasto ESC Il tasto ESC annulla l'operazione e torna alla pagina precedente.

Tasto ENTER Il tasto ENTER attiva la scelta fatta.

Tasti Funzione Al tasto F1 non è associata alcuna funzione;
Al tasto F2 non è associata alcuna funzione;
Al tasto F3 non è associata alcuna funzione;
Al tasto F4 non è associata alcuna funzione.



Figura 32 Schermata Abilitazione/Disabilitazione SW zone

Tasto 4-Disabilitazione Uscite

Selezionando con il tasto **4** la Disabilitazione **delle Uscite**, dopo aver selezionato la centrale, si arriva alla fase della scelta dell'Uscita da Disabilitare/Abilit. e quindi la Disabilitazione/Abilit. dell'Uscita stessa (Figura 33):

■ Scelta Uscite in questa fase:

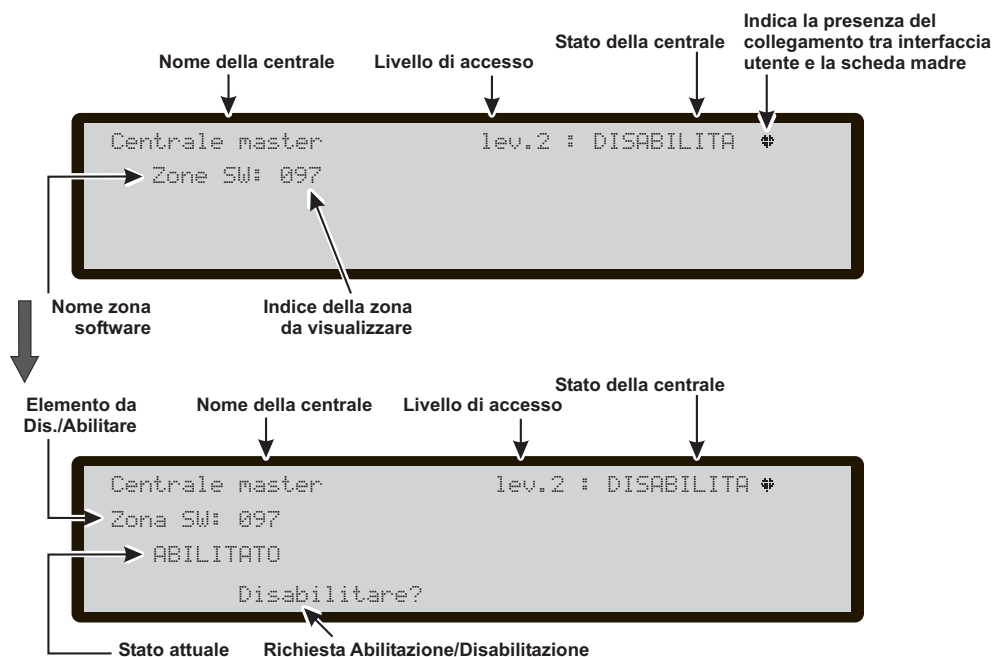
Tastiera Alfanumerica La Tastiera Alfanumerica è usata per selezionare il numero identificativo dell'Uscita.

Tasti cursori Il tasto SU: mostra la prossima categoria di Uscite;

il tasto GIU: mostra la precedente categoria di Uscite;

Le categorie sono:NAC Output 0-3 (0=NACFIRE)

OS Output 1-8

OC Output 9-16

al tasto DX: non è associata alcuna funzione;

al tasto SX: non è associata alcuna funzione.

Tasto ESC Il tasto ESC annulla l'operazione e torna alla pagina precedente.

Tasto ENTER Il tasto ENTER accetta la scelta fatta e attiva la pagina successiva.

Tasti Funzione Al tasto F1 non è associata alcuna funzione;

Al tasto F2 non è associata alcuna funzione;

Il tasto F3 azzerà il valore inserito con la tastiera alfanumerica (se errato);

Al tasto F4 non è associata alcuna funzione.

■ Disabilitazione Uscite in questa fase:

Tastiera Alfanumerica Alla Tastiera Alfanumerica non è associata alcuna funzione;

Tasti cursori Al tasto SU: non è associata alcuna funzione;

al tasto GIU: non è associata alcuna funzione;

al tasto DX: non è associata alcuna funzione;

al tasto SX: non è associata alcuna funzione

Tasto ESC Il tasto ESC annulla l'operazione e torna alla pagina precedente.

Tasto ENTER Il tasto ENTER accetta la scelta fatta.

Tasti Funzione Al tasto F1 non è associata alcuna funzione;

Al tasto F2 non è associata alcuna funzione;

Al tasto F3 non è associata alcuna funzione;

Al tasto F4 non è associata alcuna funzione.



Figura 33 Schermata Abilitazione/Disabilitazione Uscite

Tasto 5-Disabilitazione Rete

Selezionando con il tasto **5** la Disabilitazione **dei dispositivi di Rete**, dopo aver selezionato la centrale, si arriva alla fase della scelta del dispositivo da Disabilitare/Abilit. e quindi la Disabilitazione/Abilit. del dispositivo stesso Figura 34:

■ Scelta Dispositivi di Rete in questa fase:

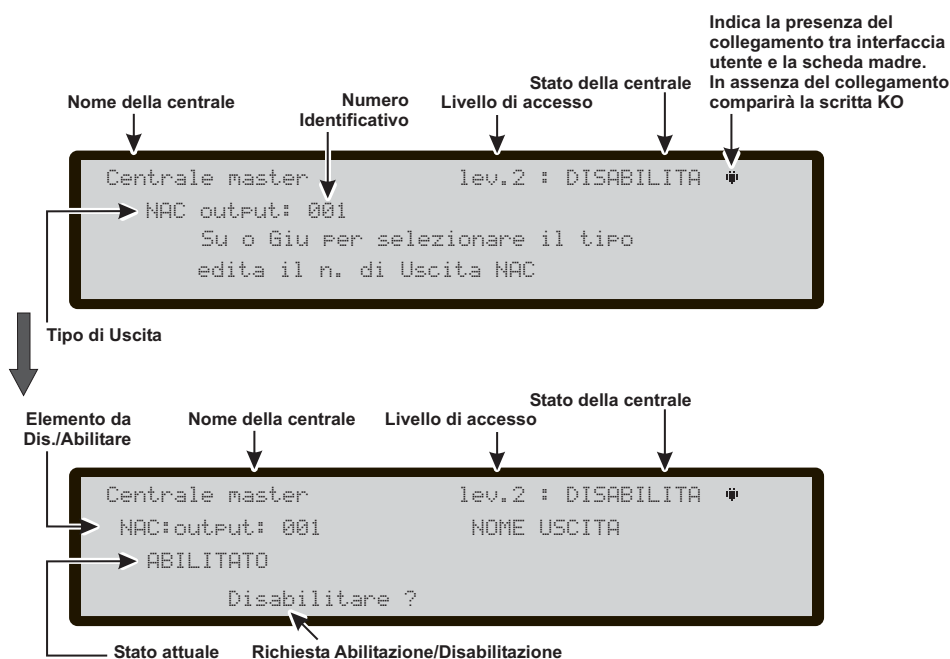
Tastiera Alfanumerica La Tastiera Alfanumerica è usata per selezionare il numero identificativo dei dispositivi.

Tasti cursori Il tasto SU: mostra la prossima categoria dei dispositivi di rete;

il tasto GIU: mostra la precedente categoria dei dispositivi di rete;

Le categorie sono: Repeater 1-8
Centrale Slave 1-7
My NET i/f ----(interfaccia di rete locale)

al tasto DX: non è associata alcuna funzione;
al tasto SX: non è associata alcuna funzione.

Tasto ESC Il tasto ESC annulla l'operazione e torna alla pagina precedente.

Tasto ENTER Il tasto ENTER accetta la scelta fatta e attiva la pagina successiva.

Tasti Funzione Al tasto F1 non è associata alcuna funzione;

Al tasto F2 non è associata alcuna funzione;

Il tasto F3 azzerà il valore inserito con la tastiera alfanumerica (se errato);

Al tasto F4 non è associata alcuna funzione.

■ Disabilitazione Dispositivi di Rete in questa fase:

Tastiera Alfanumerica Alla Tastiera Alfanumerica non è associata alcuna funzione;

Tasti cursori Al tasto SU: non è associata alcuna funzione;

al tasto GIU: non è associata alcuna funzione;

al tasto DX: non è associata alcuna funzione;

al tasto SX: non è associata alcuna funzione

Tasto ESC Il tasto ESC annulla l'operazione e torna alla pagina precedente.

Tasto ENTER Il tasto ENTER accetta la scelta fatta.

Tasti Funzione Al tasto F1 non è associata alcuna funzione;

Al tasto F2 non è associata alcuna funzione;

Al tasto F3 non è associata alcuna funzione;

Al tasto F4 non è associata alcuna funzione.



Figura 34 Schermata Abilitazione/Disabilitazione Rete

Tasto 6-Disabilitazione Comunic.

Selezionando con il tasto **6** la Disabilitazione dei dispositivi di **Comunicazione**, dopo aver selezionato la centrale, si arriva alla fase della scelta del dispositivo da Disabilitare/Abilit. e quindi la Disabilitazione/Abilit. del dispositivo di **Comunic.** stesso (Figura 35):

■ Scelta Disp.Comunicazione

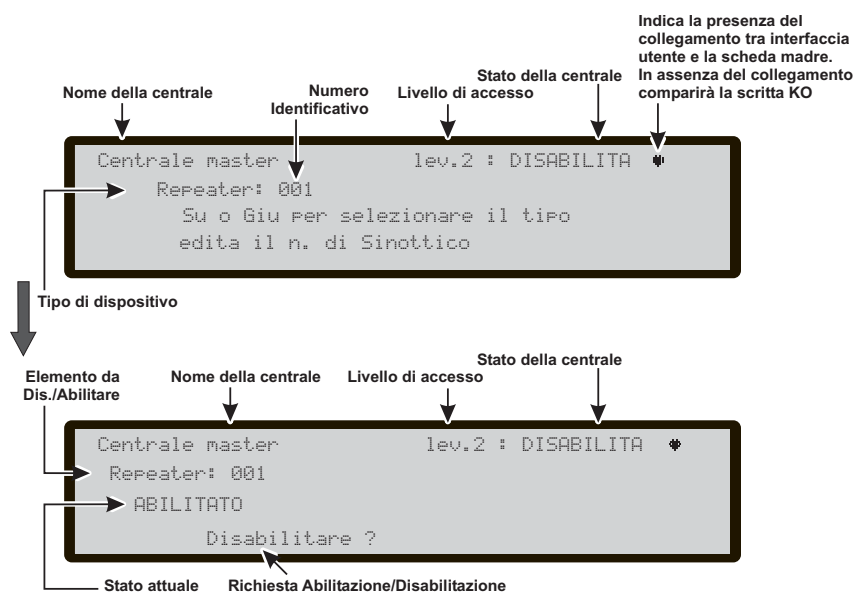
in questa fase:

Tastiera Alfanumerica La Tastiera Alfanumerica è usata per selezionare il numero identificativo dei dispositivi.

Tasti cursori Il tasto SU: mostra la prossima categoria dei dispositivi di Comunicazione;

il tasto GIU: mostra la precedente categoria dei dispositivi di Comunicazione;

Le categorie sono: PSTN i/f

Tx Allarmi (Trasmissione Allarmi)

Tx Guasti (Trasmissione Guasti)

al tasto DX: non è associata alcuna funzione;

al tasto SX: non è associata alcuna funzione.

Tasto ESC Il tasto ESC annulla l'operazione e torna alla pagina precedente.

Tasto ENTER Il tasto ENTER accetta la scelta fatta e attiva la pagina successiva.

Tasti Funzione Al tasto F1 non è associata alcuna funzione;

Al tasto F2 non è associata alcuna funzione;

Il tasto F3 azzerà il valore inserito con la tastiera alfanumerica (se errato);

Al tasto F4 non è associata alcuna funzione.

■ Disabilitazione Dispositivi di Comunicazione

in questa fase:

Tastiera Alfanumerica Alla Tastiera Alfanumerica non è associata alcuna funzione;

Tasti cursori Al tasto SU: non è associata alcuna funzione;

al tasto GIU: non è associata alcuna funzione;

al tasto DX: non è associata alcuna funzione;

al tasto SX: non è associata alcuna funzione

Tasto ESC Il tasto ESC annulla l'operazione e torna alla pagina precedente.

Tasto ENTER Il tasto ENTER accetta la scelta fatta.

Tasti Funzione Al tasto F1 non è associata alcuna funzione;

Al tasto F2 non è associata alcuna funzione;

Al tasto F3 non è associata alcuna funzione;

Al tasto F4 non è associata alcuna funzione.

☞ Se si disabilita un elemento (PSTN, o TX Allarmi o TX Guasti), la spia Disabilitato sarà accesa, così pure la spia gialla Comunicatore.

☞ Se il comunicatore PSTN non è stato abilitato da software (Pagina Opzioni), e si procede ad Abilitare/Disabilitare, il display mostrerà la scritta: **NESSUNA AZIONE DA ESEGUIRE**



Figura 35 Schermata Abilitazione/Disabilitazione Comunic.

Tasto 7-Disabilitazione Zona Conv.

Selezionando con il tasto 7 la Disabilitazione della **Zona Conv.**, dopo aver selezionato la centrale, si arriva alla Disabilitazione/Abilit. della zona stessa, (Figura 36):

■ Disabilitazione Zona Conv.

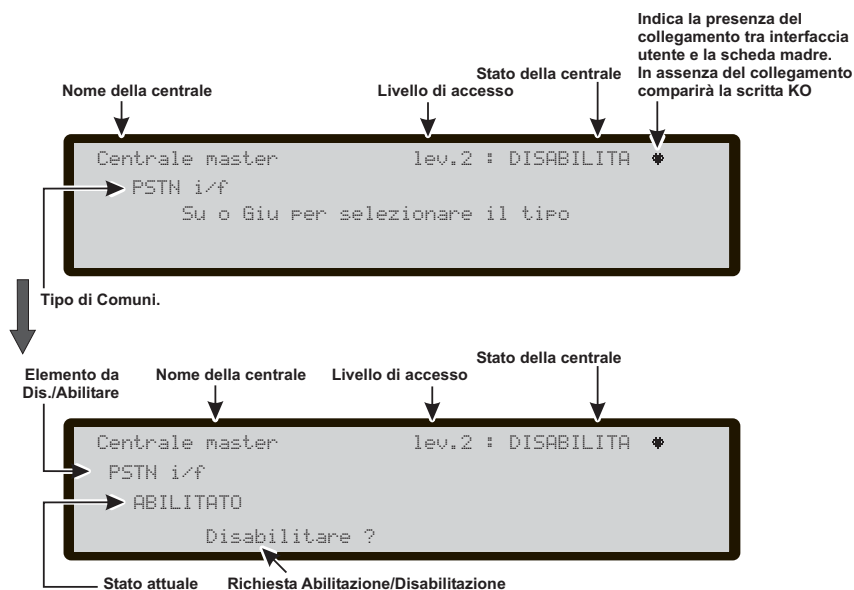
in questa fase:

Tastiera Alfanumerica Alla Tastiera Alfanumerica non è associata alcuna funzione;

Tasti cursori Al tasto SU: non è associata alcuna funzione;
al tasto GIU: non è associata alcuna funzione;
al tasto DX: non è associata alcuna funzione;
al tasto SX: non è associata alcuna funzione

Tasto ESC Il tasto ESC annulla l'operazione e torna alla pagina precedente.

Tasto ENTER Il tasto ENTER accetta la scelta fatta.

Tasti Funzione Al tasto F1 non è associata alcuna funzione;

Al tasto F2 non è associata alcuna funzione;

Al tasto F3 non è associata alcuna funzione;

Al tasto F4 non è associata alcuna funzione.



Figura 36 Schermata Abilitazione/Disabilitazione Zona Conv. di centrale

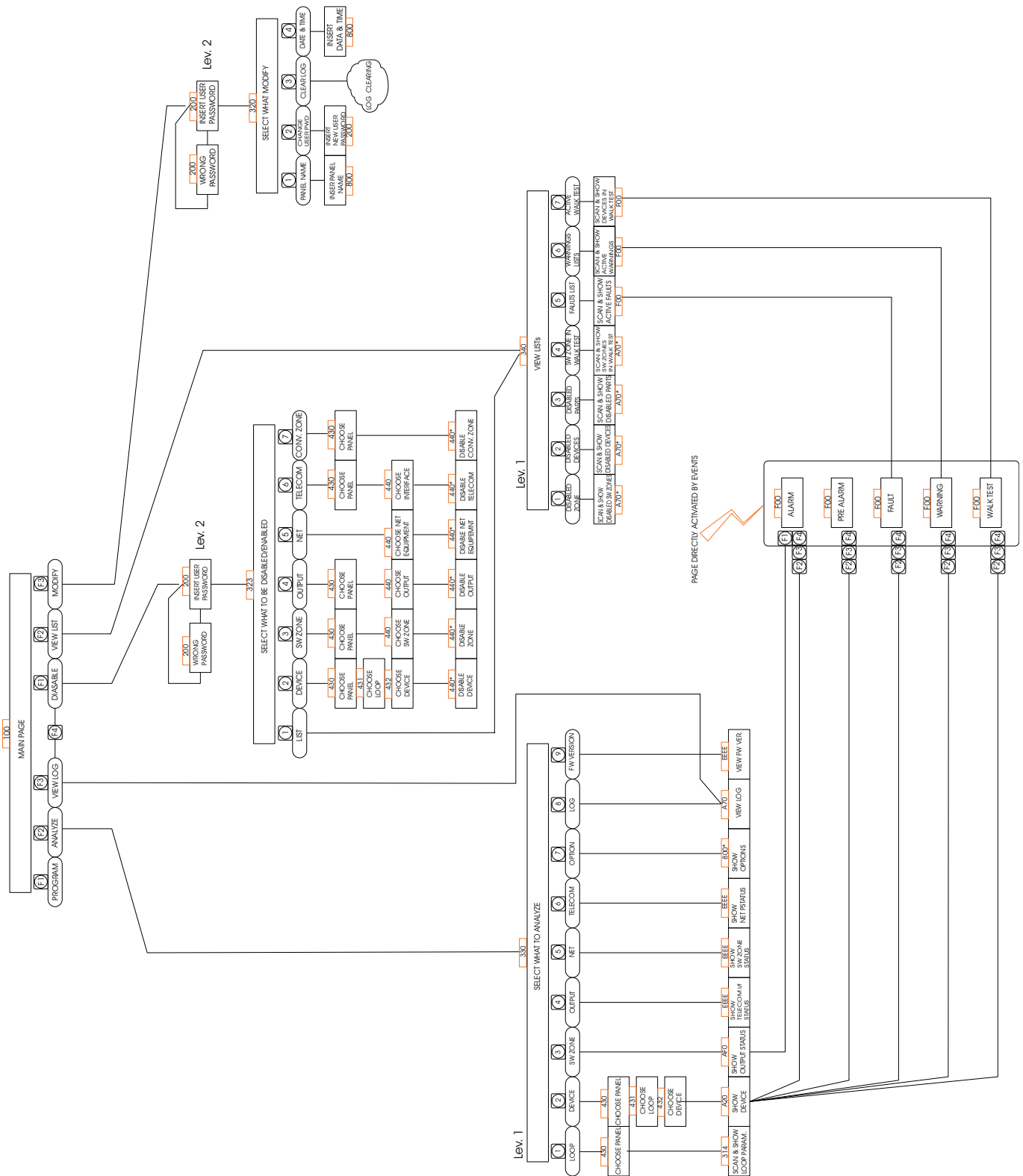

Figure 37 Diagram of operations from the panel, L1 and L2 Level.

FC500 Fire Control Panel

In this manual we will use the term FC500 control panel to indicate the common features of Fire control panels. Otherwise we will use the specific terms.

FC500 Fire control panel is available in the following models:

- **FC510** - Analogue addressable Fire Control Panel with one not expandable Loop and with Switching Power supply 5,5 A;
- **FC520** - Analogue addressable Fire Control Panel with two not expandable Loops and with Switching Power supply 5,5 A;

Please read this manual carefully to get an overall view of how to use your FC500 system.

The configuration of the FC500 system depends on the size and requirements of the application, therefore, some of the devices and functions described may not be present on your system.

The FC500 Master control panel supports: 500 detectors and/or manual call points to each main PCB;
max 8 FC500REP Repeaters.
max 7 FC500 Slave Control Panels.

FC500 control panel allows users to manage the functions of the Fire control system up to 2000 m (Loop) with shielded cable 2x2.5.

■ Accessory items











FC500REP Repeater Repeaters are peripherals that provide all the system status information, emit audible signals and allows users to control the functions of the FC500 system (up to 1000 m, with double twist shielded cable).

FC500SLAVE The FC500 "Master" control panel can manage up to 7 FC500 Slave which can be used to expand the FC500 system.

Software FireClass500 Console This user-friendly software application (Windows) offers a quick and easy way to program the Control panel and provides event log and print-out functions.

Description of Keys

To manage the panel from User interface are needed:

- the Alphanumeric keypad;
- the Cursors Keys UP , DOWN , RIGHT  and LEFT ;
- ESC Key ;
- ENTER Key ;
- the Function Keys F1 , F2 , F3  and F4 ;
- the control Keys Lamp/Buzz/Test, Silence, Investigate, Silence Buzzer, Reset, Evacuate.

 *The use of the Cursors Keys: ESC key, ENTER Key and Function Keys will be shown in any following screen, in details in every DISABLE-MODIFY and VIEWING phase.*

User Access Level

L1= Access level 1: Viewing: **everybody** can view the Control panel status.

In detail:

- F2-ANALYZE (see Figure 38) shows the status of the:
1- LOOP, 2- DEVICE, 3- SW ZONES, 4- OUTPUTS, 5- NETWORK, 6- TELECOM, 7- OPTIONS, 8- LOG and 9- FW Vers.;

- F3-**View Log** shows the LOG;

- F2-**View Lists** shows the lists of:

1- DIS. ZONES, 2- DIS. DEVICES, 3- DIS. PARTS, 4- WALK TESTS, 5- FAULTS, 6- WARNINGS and 7- DEV. in TEST.

L2= Access level 2 or User Level: Operating the system (PIN Code entered : ONLY **PIN Code** can operate the system).

At this Level, all the operations of the LEVEL 1 are available and moreover it is possible:

- F3-**MODIFY** for: 1- INIT. MSG, 2- L2-USER PASSWORD, 3- DAY/NIGHT, 4- TIME and DATE and 5- Clear LOG

F1-**DISABLE** for: 1- Dis.LISTS, 2- DEVICES, 3- SW ZONES, 4- OUTPUTS, 5- NETWORK, 6- TELECOM and 7- CONV. ZONES

 *To make sure the DAY/NIGHT mode has been updated correctly, check whether the DAY mode LED is switched ON or OFF*

Signalling

The system status is indicated by the:

- control panel LEDs;
- back-lighted display (40 characters on 4 lines);
- buzzer.

■ The status LEDs

The following section describes how the Control panel LEDs operate, and the actions that can be taken during the various phases signalled on the LEDs. During standby status, ONLY the GREEN Mains LED and the Day mode LED (if the control panel is in Day mode) should be On (glowing).

 **The two FAULT LEDs slow blinking ONLY indicates a FAULT event in memory.**

■ Day/Night Mode

The control panel can operate in DAY or NIGHT Mode. If the system is silenced during DAY Mode, SILENCE status will be held until the system is unsilenced (i.e. unless new alarms or faults occur). If the system is silenced during NIGHT Mode, SILENCE status will be held until the Night Mode Silence time expires (refer to "Silence"). On power up (at default) the system will set to DAY Mode. During this operating mode, silenced alarms/faults will not be unsilenced automatically.

 **This Control panel will generate an Instant Alarm if alarm conditions are detected during Night Mode or if an alarm is triggered from a Callpoint.**

LEDs	DESCRIPTION
FIRE	Glowing indicates Alarm status. In the event of an Alarm, the Control panel will activate the unbypassed alarm outputs.
More Alarms	Glowing indicates more Alarm status.
Pre-alarms	Blinking indicates Pre-alarm status.
Communicator (Red)	Glowing indicates that transmission was successful. Blinking indicates that transmission is in progress. On the display of the control panel it is possible to know the connection type: PSTN, GSM, or LAN network.
FAULT	Glowing indicates the presence of a Fault: the following LEDs or the screen on the display indicate the type of the Fault. Slow blinking indicates a fault event in memory (Reset turns OFF).
Logic Unit	Glowing indicates a blocked Control panel. IMPORTANT: Maintenance required. NOTE – When the Control panel is switched on for the first time, this LED will blink until a Reset has been performed.
Lost Device	Glowing indicates that a Loop device has disappeared (missing address).
Communicator (Amber)	Glowing indicates the Dialer has been disabled; Slow blinking indicates that the dialer has broken down
Nac Fire Output	Glowing indicates that NAC FIRE Output is bypassable (Disabled), Slow blinking indicates the presence of a Fault on NACFIRE Output.
Earth	Glowing indicates a Voltage leakage to Earth. IMPORTANT: Check wiring insulation
Low Battery	Glowing indicates Batteries empty or faulty. If this condition persists, the batteries will be unable to function as intended in the event of blackout. IMPORTANT: New batteries required.
NO Battery	Glowing indicates Batteries empty or disconnected ; check if the connections are correct.
MAINS (amber)	Glowing indicates Mains failure (230 V) or Switching Power supply fault. During this condition, the Control panel will be powered by the batteries.
Day mode	Glowing indicates that the Control panel is operating in Day Mode OFF indicates that the Control panel is operating in Night Mode
Disabled	Glowing indicates the Disabled status of any bypassable entity..
Silence	Glowing indicates that Silenceable outputs have been forced to standby by means of SILENCE key; in Day Mode the SILENCE will remain until the SILENCE key will not be pressed again, while in Night Mode after the Silence Time expires automatically the SILENCE will end.
Test	Glowing indicates Test conditions on at least one zone.
MAINS (Green)	OFF indicates Mains failure (230 V). IMPORTANT: Power must be restored before the batteries empty.

Table 4 Description of the status LEDs

■ **Control Panel keys description**

☞ **Lamp/Buzz/Test, Silence Buzzer and Evacuate**
Control keys *ONLY* can be activated without password (access level L1), all the others Control keys can be activated with password (access level L2 and L3)

Lamp/Buzz/Test See table n. 5

Silence See table n. 5

Investigate See table n. 5

Silence Buzzer See table n. 5

Reset RESET will stop Alarm, Prealarm, Warning and FAULT conditions. Access to this command is limited to authorized personnel only (installer or user code PINs). The system will reprocess any alarm, prealarm, warning or fault signal which is not cleared by RESET operations. Command keys cannot be used when RESET is running.
The repeaters can be RESET by the installer or user code PINs.

Evacuate See table n. 5

F1, F2, F3, F4 See table n. 5

■ **Buzzer (Audible Signals)**

The control panel buzzer provides audible indication of the panel status.

Status	Sound	Pause	Description
Warning	2 s	2 s	Slow blinking
Prealarm	0,5 s	0,5 s	Blinking
Alarme	0,2 s	0,2 s	Fast blinking
Fault	1 s	1 s	Slow blinking
Reset	No sound		
Test	No sound		

Table 6 Buzzer signalling

To test the buzzer press TEST. The buzzer cannot work when the SILENCE Buzzer is pressed .

☞ *When an Alarm status has been silenced and a new Fault signalling has been detected, the control panel restarts the buzzer with the previous Alarm signalling.*

KEY	DESCRIPTION
Lamp/Buzz Test	<i>This key can be used to test the buzzer and LEDs . If this key is pressed (when the Control panel is functioning as intended), all the LEDs will glow and the buzzer will emit a continuous beep.</i>
Silence	<i>This key can be used to restore the Silenceable outputs to standby status. Silence status will be held until the Silence key is pressed again in Day Mode, or if the Control panel is operating in Night Mode, until the Night mode Silence time expires or until a new Alarm/Trouble condition is detected.</i>
Investigate	<i>This key can be used to refresh the “PreAlarm Time”: if this key is pressed during “PreAlarm”, the remaining PreAlarm time will be increased with the programmed “Recognition delay”.</i>
Silence Buzzer	<i>Key to silence the local buzzer of the control panel: the buzzer will be operating every time a new event will be activated</i>
Reset	<i>This key can be used to reset the Fire detectors and restore all outputs to standby status (Supervised/Silenceable outputs, NON-Supervised/Non-Silenceable outputs and Alarm zone outputs)</i>
Evacuate	<i>key to activate the evacuation: if this key is pressed for more than 2 seconds, the system will generate an alarm.</i>
F1, F2, F3, F4	<i>Function keys of the Display; their function will be various according to different screen of display</i>

Table 5 Description of the keys

In the following chapters the descriptions of FC500 DISPLAY will be shown according to different status of fire control panel:
 STANDBY STATUS;
 WARNING STATUS;
 PREALARM STATUS;
 ALARM STATUS;
 FAULT STATUS.

■ **STANDBY STATUS**

The **STANDBY STATUS** will be indicated by the STANDBY Display (see Figure 38).

In this phase:

Alphanumeric keypad No function is related to Alphanumeric keypad.

Cursor keys The **UP** Key: increase the brightness of LCD display;
 the **Down** Key: decrease the brightness of LCD display;
 the **Right** Key: decrease the contrast of LCD display;
 the **Left** Key: increase the contrast of LCD display;

ESC Key No function is related to ESC key.

ENTER Key No function is related to ENTER key.

Function Keys Use **F1** Key to select the **Programming** or **Disable** phase;
 Use **F2** Key to select the **Analyze** phase or to show the list of disabled devices;

Use **F3** Key to show the events in the **LOG** or to select the **Modify** phase;

Use **F4** Key to select the functions related to F1, F2, F3 Keys.

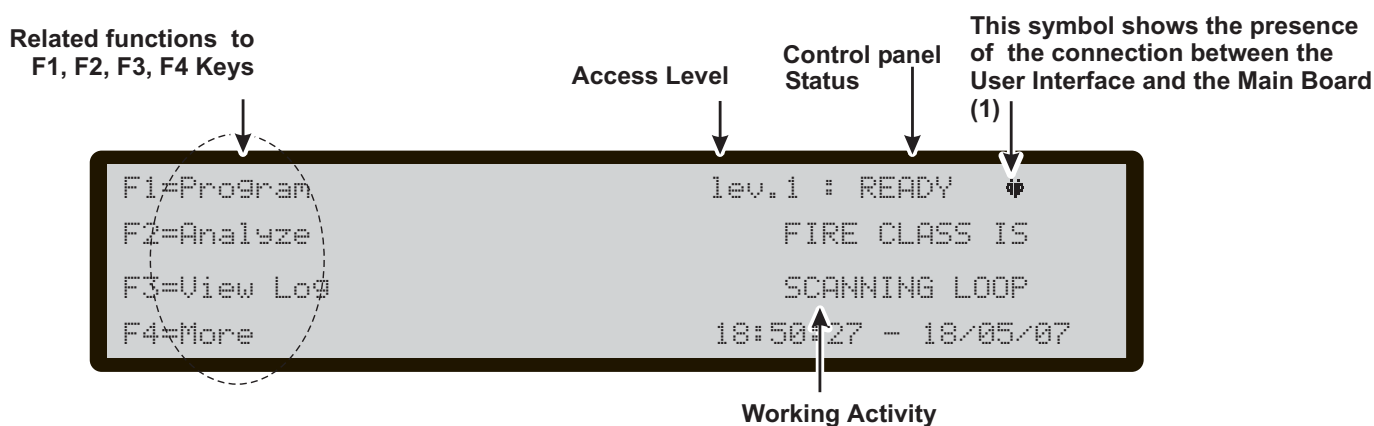

Figure 38 DISPLAY: STANDBY STATUS- Access to the contro panel managing (1)- In a Repeater display, this symbol will be shown by turns with the address of the repeater itself.

■ WARNING STATUS

The FC500 fire control panel can be programmed to provide WARNINGS or PREALARMS status before ALARM status.

The Warning status will be signalled by the WARNING display (see Figure 39). The panel will generate a warning when an input point (detector) exceeds its warning threshold and there is risk of an alarm.

WARNING STATUS will be signalled by:

- Warning output points;
- on fire control panel Display;
- Warning Display on the fire control panel and FC500REP repeater;

In this phase:

Alphanumeric keypad No function is related to Alphanumeric keypad.

Cursor keys Use the **UP** Key to view the previous event (if present) ;

Use the **DOWN** Key to view the next event (if present).

Use the **RIGHT** Key to view the next string of data.

Use the **LEFT** Key to view the previous string of data.

ESC Key Use **ESC** key to cancel the operation and to step back to main page.

ENTER Key The **ENTER** Key blocks/reactivates the exchange between the labels of the devices and those of the zones. When the block is enabled, the @ character appears in the top left-hand corner of the display.

Function Key No function is related to **F1** Key;

The **F2** key, if the **first** event is caused by a device connected to the control panel, takes you to the device status page (see note*);

The **F3** key, if the **Last** event is caused by a device connected to the control panel, takes you to the device status page (see note*);

The **F4** key activates the View of events stored in the memory; if the stored event is caused by a device connected to the control panel, pressing F4 again will take you to the device status page (see note*).

From Figure 40, in the **WARNING STATUS**, use the **RIGHT** Key to scroll the second string of data of **War-**

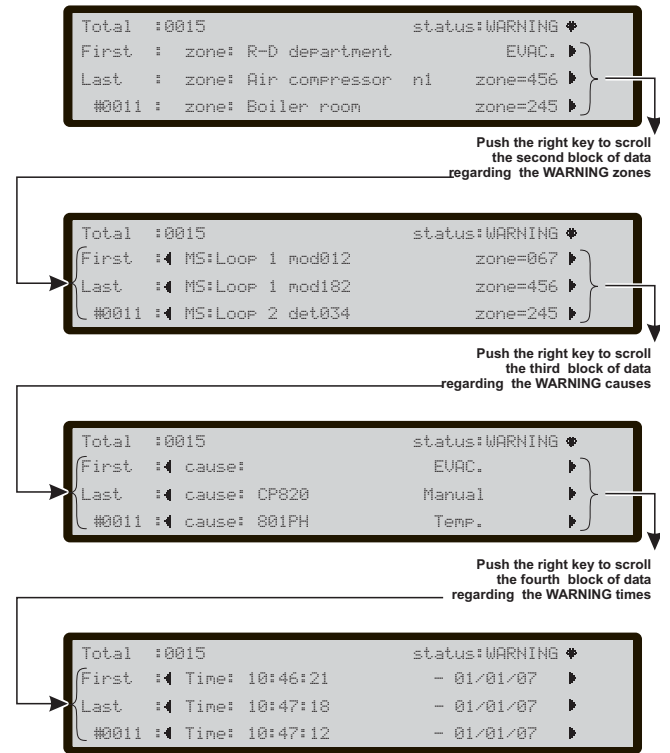

Figure 40 Warning status- Scrolling Right key

ning Zones; than use the **RIGHT** Key to scroll the third string of data of **Warning causes;** than use the **RIGHT** Key to scroll the fourth string of data of **Warning Times and Events;**

☞ If the events are linked to the devices, the zone label alternates with the point label every 5 seconds. If the zone has not been associated with the point, only the point label will appear.

(*Note) If the event originates from a different control panel in the network, when this key is pressed the View LOG for the control panel which produced the event will appear.

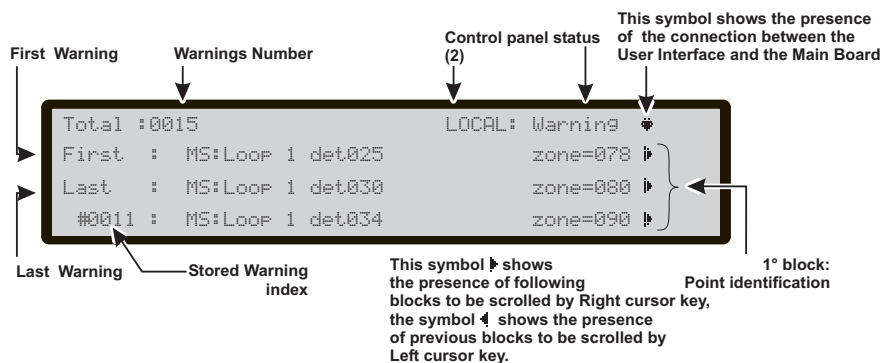

Figure 39 DISPLAY: WARNING STATUS

(2) -If the **Warning** is generated by a local control panel, the "LOCAL" text will be shown, otherwise the "NETWORK" text will be shown if the **Warning** is generated by a no local control panel. If a local Warning is generated and the "LOCAL" text has been shown, the other possible Warnings will be shown as LOCAL, even if generated by a no local control panel.

■ PREALARM STATUS

This status indicates that an input point (detector) has exceeded its alarm threshold. The fire control panel will not generate an alarm until the preset prealarm- time ends. However, if a second input point (detector in the same SW zone) detects alarm conditions during the Prealarm phase (and the "Double knock" option has been programmed for that zone), the fire control panel will generate an instant alarm.

NOTE: If the fire control panel is operating in NIGHT mode, it will generate INSTANT ALARMS ONLY (Prealarm status will be bypassed automatically). If an alarm procedure is already running, the fire control panel will ignore prealarm conditions.

PREALARM status will also be signalled by:

- blinking PREALARM LEDs;
- on fire control panel Display;
- an intermittent audible signal on the fire control panel;
- the prealarm output points.

During the PREALARM phase you will be able to SILENCE, INVESTIGATE or RESET the system and view the LOG.

The Display in Figure 42 shows that fire control panel is in PREALARM STATUS:

In this phase:

Alphanumeric keypad No function is related to Alphanumeric keypad.

Cursor keys Use the **UP** Key to view the previous event if present;

Use the **DOWN** Key to view the next event, if present.

Use the **RIGHT** Key to view the next string of data.

Use the **LEFT** Key to view the previous string of data.

ESC Key Use **ESC** key to cancel the operation and to step back to main page.

ENTER Key The **ENTER** Key blocks/reactivates the exchange between the labels of the devices and those of the zones. When the block is enabled, the @ character appears in the top left-hand corner of the display.

Function Key No function is related to **F1** Key;

The **F2** key, if the **first** event is caused by a device connected to the control panel, takes you to the device status page (see note*);

The **F3** key, if the **Last** event is caused by a device connected to the control panel, takes you to the device sta-

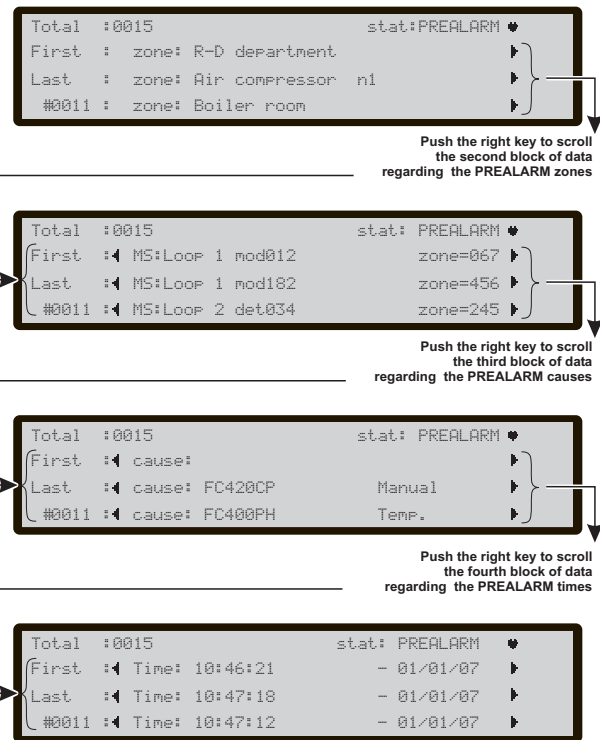

Figure 41 Prealarm status- Scrolling Right key

tus page (see note*);

The **F4** key activates the View of events stored in the memory; if the stored event is caused by a device connected to the control panel, pressing F4 again will take you to the device status page (see note*).

From Figure 41, in the PREALARM STATUS, use the **RIGHT** Key to scroll the second string of data of **Prealarm Zones**; after use the **RIGHT** Key to scroll the third string of data of **Prealarm causes**; after use the **RIGHT** Key to scroll the fourth string of data of **Prealarm Times and Events**;

☞ If the events are linked to the devices, the zone label alternates with the point label every 5 seconds. If the zone has not been associated with the point, only the point label will appear. In addition to the control panel status, the time remaining until the alarm status is activated will be displayed.

(*Note) If the event originates from a different control panel in the network, when this key is pressed the View LOG for the control panel which produced the event will appear.

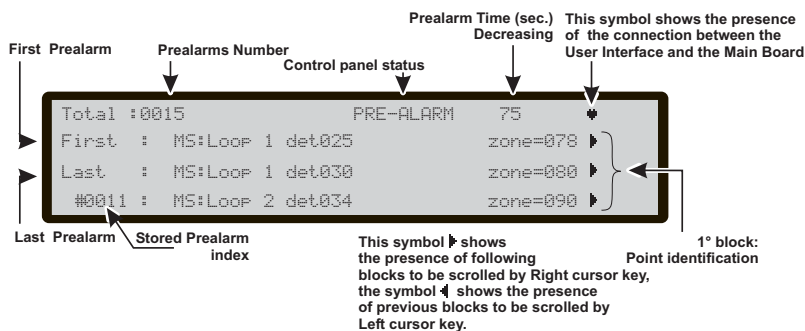

Figure 42 DISPLAY: PREALARM STATUS. N.B. If a no local control panel will generate a PREALARM, in the field "Control panel status" the text "NETWORK PREALARM" will be shown.

■ ALARM STATUS

In the ALARM status, at least an alarm has been generated by a detector.

ALARM status will also be signalled by:

- blinking ALARM LEDs;
- on fire control panel Display;
- an intermittent audible signal on the fire control panel;
- the Alarm output points;

Figure 43 shows the Alarm status of fire control panel.

In this phase:

Alphanumeric keypad No function is related to Alphanumeric keypad.

Cursor keys Use the **UP** Key to view the previous stored event, if present; Use the **DOWN** Key to view the next stored event, if present.

Use the **RIGHT** Key to view the next string of data.

Use the **LEFT** Key to view the previous string of data.

ESC Key Use **ESC** key to cancel the operation and to step back to main page.

ENTER Key The **ENTER** Key blocks/reactivates the exchange between the labels of the devices and those of the zones. When the block is enabled, the @ character appears in the top left-hand corner of the display.

Function Key The **F1** key shows the status of the SW zones in alarm mode;

The **F2** key activates the device status page, if the first alarm is caused by a device connected to the control panel (see note*);

The **F3** key activates the device status page, if the last alarm is caused by a device connected to the control panel (see note*);

The **F4** key activates the view of events stored in the memory; if the stored alarms is caused by a device connected to the control panel, pressing F4 again will take you to the device status page (see note*).

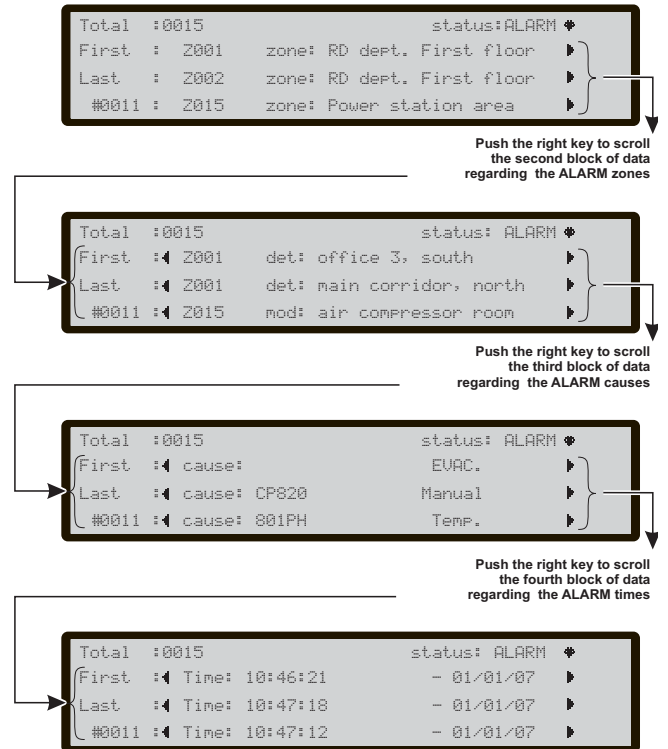

Figure 43 Alarm status- Scrolling Right key

From Figure 43, in the ALARM STATUS, use the **RIGHT** Key to scroll the second string of data of **alarm Zones**;

then use the **RIGHT** Key to scroll the third string of data of **alarm causes**;

then use the **RIGHT** Key to scroll the fourth string of data of **alarm Times and Events**;

(*Note) If the event originates from a different control panel in the network, when this key is pressed the View LOG for the control panel which produced the event will appear.

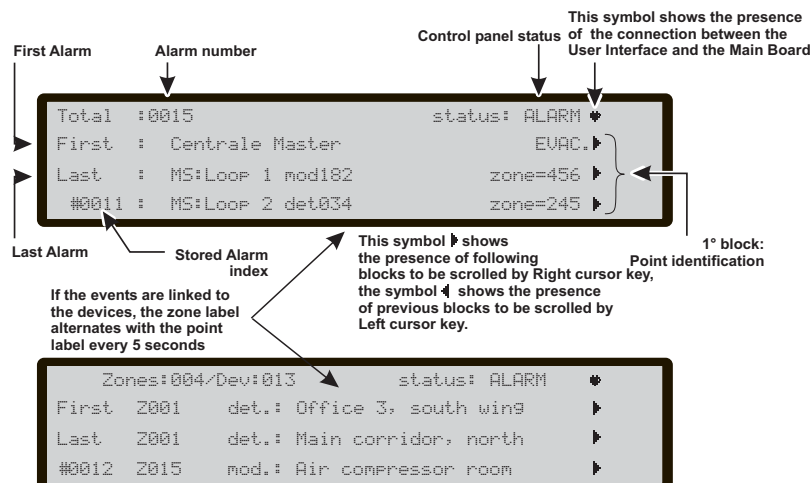

Figure 44 DISPLAY: ALARM STATUS.

The same NOTE (2) of the **Warning status** will function for the **Alarm status**.

■ FAULT STATUS

FAULT status will also be signalled by:

- blinking FAULT LEDs;
- on fire control panel Display;
- blinking the specific FAULT LEDs, if present;
- on fire control panel Display;
- an intermittent audible signal on the fire control panel;
- the Fault output points.

Figure 45 shows the Fault status of control panel.

The SILENCE button can be used to force FAULT Silenceable output momentarily to standby status.

FAULT MEMORY will be signalled by blinking on the FAULT Leds ONLY.

The RESET key can be used to force ALL Fault outputs to standby and clear the fault memory. The fault outputs will restore automatically to standby when faults clear.

In this phase:

Alphanumeric keypad No function is related to Alphanumeric keypad.

Cursor keys Use the UP Key to view the previous stored event, if present;

Use the DOWN Key to view the next stored event, if present.

Use the RIGHT Key to view the next string of data.

Use the LEFT Key to view the previous string of data.

ESC Key Use ESC key to cancel the operation and to step back to main page.

ENTER Key The ENTER Key blocks/reactivates the exchange between the labels of the devices and those of the zones. When the block is enabled, the @ character appears in the top left-hand corner of the display.

Function Key The F1 key activates the View of SW Zone (see paragraph "Key 3- View SW Zone", page 45); The F2 key activates the View of device status page, if the first event is caused by a device connected to the control panel (see note*);

The F3 key activates the View of device status page, if the last event is caused by a device connected to the control panel (see note*);

The F4 key activates the View of events stored in the memory; if the stored event is caused by a device connected to the control panel, pressing F4 again will take you to the device status page (see note*). From Figure

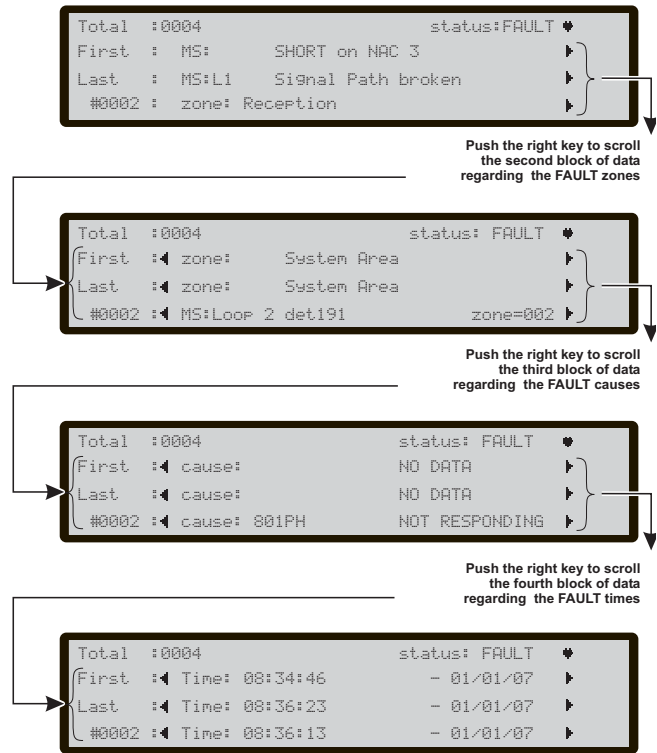

Figure 46 Fault status- Scrolling Right key

45, in the FAULT STATUS, use the RIGHT Key to scroll the second string of data of **fault Zones**; after use the RIGHT Key to scroll the third string of data of **Fault causes**; after use the RIGHT Key to scroll the fourth string of data of **Fault Times and Events**;

☞ If the events are linked to the devices, the zone label alternates with the point label every 5 seconds. If the zone has not been associated with the point, only the point label will appear.

(*Note) If the event originates from a different control panel in the network, when this key is pressed the View LOG for the control panel which produced the event will appear.

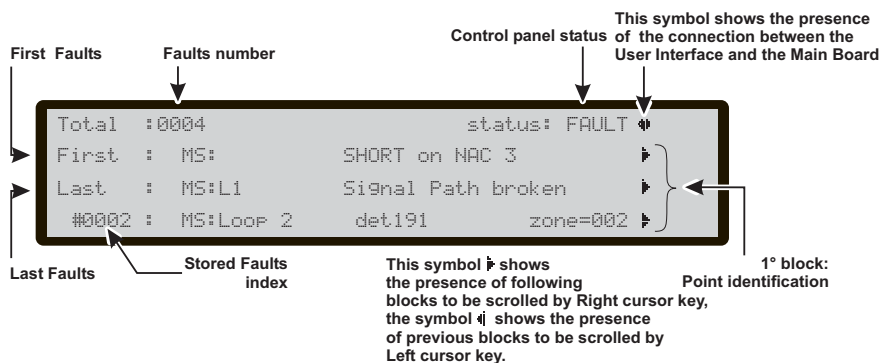

Figure 45 DISPLAY: FAULT STATUS.

The same NOTE (2) of the Warning status will function for the Fault status.

VIEW-LOG-PARAMETERS

Read through the following section carefully, in order to get an overall view of how to use the Programming for the Users. For details regarding the parameters of each phase, refer to the respective paragraph in the "PROGRAMMING FROM A PC" chapter of the Installation Manual.

From Main Page (see Figure 38) STAND-BY STATUS, the User can manage **without Password**:

- **View parameters** (Use F2=ANALYZE)
 - **View Log** (Use F3= View LOG or F2=ANALYZE and then use 8 Key)
 - **View Lists** (Use F4= MORE and then F2)
- and with **password** (User password) can manage this menu:
- **Modify**
 - **Disable**

■ View parameters

The Display (Figura 47) shows how to manage the view of the different parameters:

In this phase:

Alphanumeric keypad Use the Alphanumeric keypad to select the different view functions:

- 1= Loop**: start the procedure of selection and view of the loop data;
- 2= Device**: start the procedure of selection and view of the device data on Loop;
- 3 = SW zone**: activates the selection and display procedure for the data corresponding to a SW zone;
- 4 = Output**: activates the selection and display procedure for the data corresponding to an outlet;
- 5= Network**: start the procedure of view of all devices (Repeaters and Slave panel) in the Network

6 = Telecom: activates the selection and display procedure for the data corresponding to a telecommunication interface;

7 = Option: activates the Option display mode;

8= Log: start the procedure of view of the restored events;

9= Fw ver.: start the procedure of view of FW version ;

Cursor keys No function is related to **UP** key.

No function is related to **Down** key;

No function is related to **Right** key;

No function is related to **Left** key.

ESC Key Use **ESC** key to cancel the operation and to step back to previous page.

ENTER Key No function is related to **ENTER** key

Function Key No function is related to **F1** key;

No function is related to **F2** key;

No function is related to **F3** key;

No function is related to **F4** key.

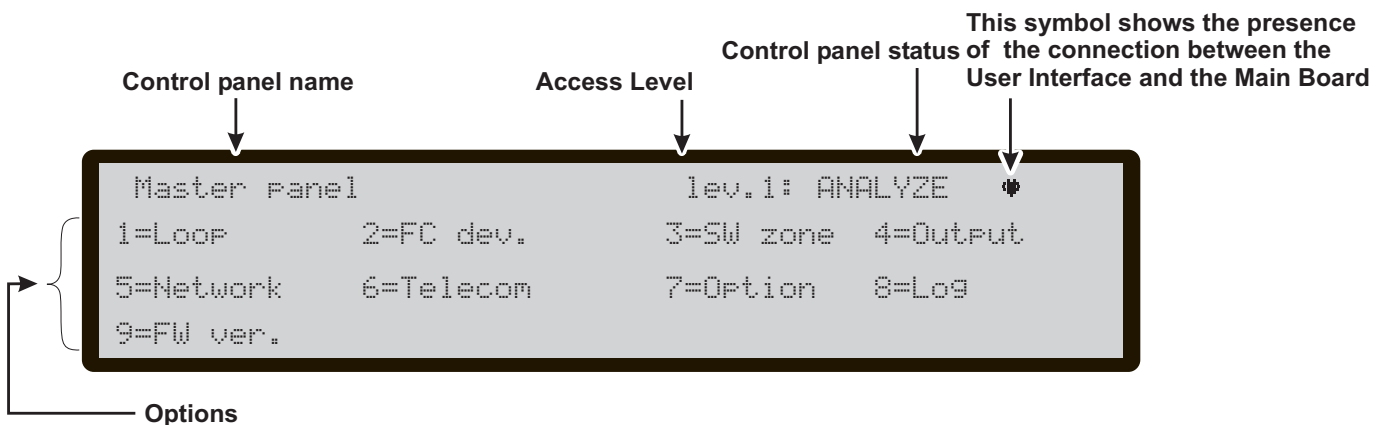

Figure 47 Display: View Parameters.

1 KEY - View Loop

Use the Key 1 to view data of the Loop (see figure 48). In this page it is possible to select the fire control panel.

■ Select the fire control panel in this phase:

Alphanumeric keypad No function is related to Alphanumeric keypad.

Cursor Keys Use the **UP** Key to select the next Loop; Use the **Down** Key to select the previous Loop; No function is related to **Right** Key; No function is related to **Left** Key.

ESC Key Use **ESC** key to cancel the operation and to step back to previous page.

ENTER key Use **ENTER** key to confirm and to active the page of the selected Loop.

Function Keys No function is related to **F1** key; No function is related to **F2** key; No function is related to **F3** key; No function is related to **F4** Key.

■ View the Loop details

After selecting the fire control panel, the figure 48b is shown, where are the Loop details;

in this phase:

Alphanumeric keypad No function is related to Alphanumeric keypad.

Cursor Keys Use the **UP** Key to show the data of the previous Loop; Use the **Down** Key to show the data of the next Loop; No function is related to **Right** Key; No function is related to **Left** Key.

ESC Key Use **ESC** key to cancel the operation and to step back to previous page.

ENTER key No function is related to **ENTER** key;

Function Keys No function is related to **F1** key; No function is related to **F2** key; No function is related to **F3** key; No function is related to **F4** Key.

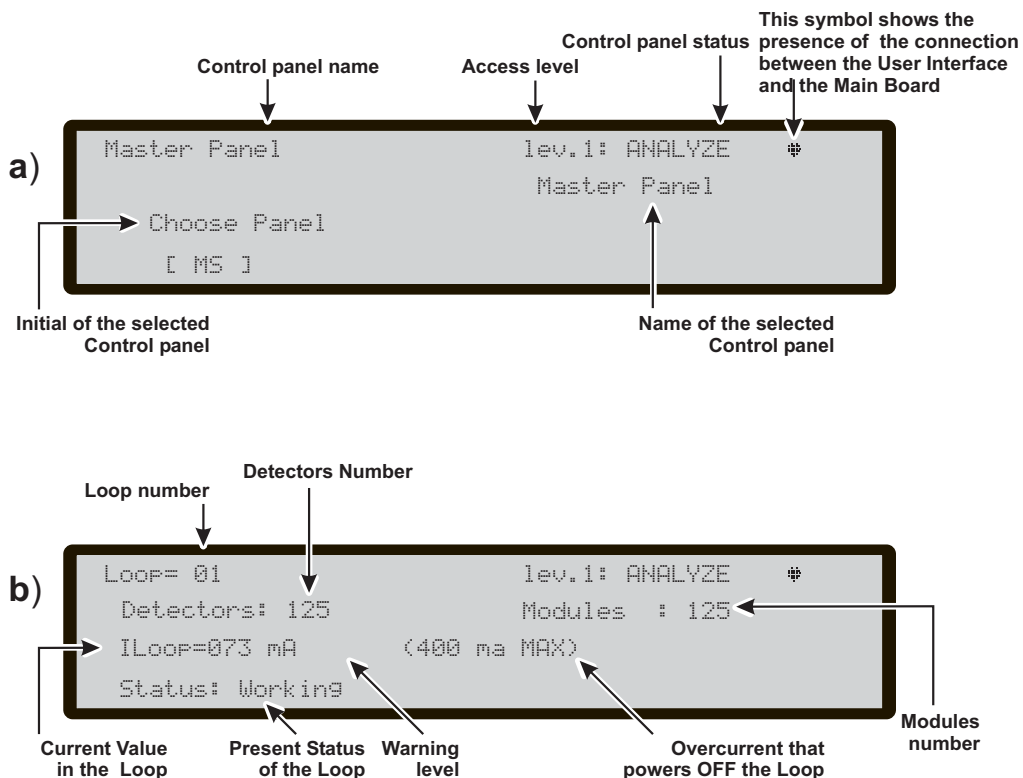

Figure 48 DISPLAY: View, a) Selecte a Control Panel, b) Loop details

2 KEY - View Devices

Use the 2 Key to view the Loop devices (see figure 49).
In this page: Select the Loop and then the device.

■ Select the Loop in this phase:

Alphanumeric keypad No function is related to Alphanumeric keypad.

Cursor Keys No function is related to UP Key;
No function is related to Down Key;
Use the **Right Key** to select the next available Loop;
Use the **Left Key** to select the previous available Loop.

ESC Key Use ESC key to cancel the operation and to step back to previous page.

ENTER key Use ENTER key to confirm and to active the page of the selected Loop.

Function Keys No function is related to F1 key;
No function is related to F2 key;
No function is related to F3 key;
No function is related to F4 Key.

■ Select the device

After selecting the Loop, the figure 49 is shown, where are the Loop details;

in this phase:

Alphanumeric keypad Use the Alphanumeric keypad to insert the device address.

 If the device is in the system, the square brackets will be shown near the address, on the contrary if the address does not exist or it is different from that selected in the underlying bar, the arrows will be shown.

Cursor Keys No function is related to UP Key;
No function is related to Down Key;
Use the **Right Key** to select the next available Device;
Use the **Left Key** to select the previous available device.

ESC Key Use ESC key to cancel the operation and to step back to previous page.

ENTER key Use ENTER key to confirm and to active the page of the selected device.

Function Keys No function is related to F1 key;
No function is related to F2 key;
No function is related to F3 key;
No function is related to F4 Key.

■ View device on the Loop

Selected the fire control panel, the Loop and then the device, the Display will show Figure 49.
in this phase:

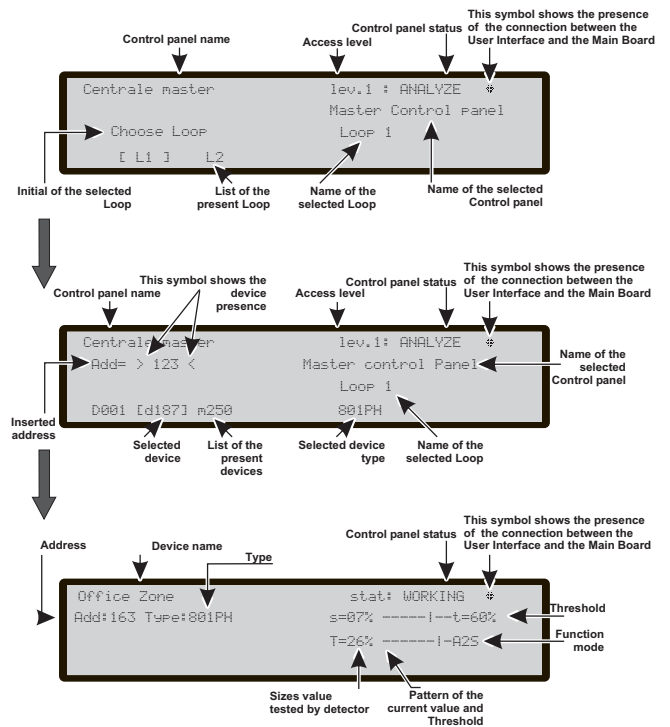

Figure 49 Following diplays of View devices on the Loop

Alphanumeric keypad No function is related to Alphanumeric keypad.

Cursor Keys No function is related to UP Key;
No function is related to Down Key;
the **Right Key**: displays the status of the next device on the same loop; in the case of modules with several inputs or outputs, this means it is possible to scroll through them.
the **Left Key**: displays the status of the previous device on the same loop; in the case of modules with several inputs or outputs, this means it is possible to scroll through them.

ESC Key Use ESC key to cancel the operation and to step back to previous page.

ENTER key No function is related to ENTER key.

Function Keys No function is related to F1 key;
No function is related to F2 key;
No function is related to F3 key;
No function is related to F4 Key.

3 KEY- View SW Zone

The **SW Zone** option in the ANALYZE menu activates the screen displaying the software zones. During this phase (see figure 50) the status of all the SW zones in the system is displayed in compact format. The status of the SW zones will be displayed using the following abbreviations:

- A: zone in Alarm mode
- P: zone in Pre-alarm mode
- W: zone in Warning mode
- F: zone in Breakdown mode
- X: zone Disabled
- T: zone in Test mode with sensors active
- _ : zone in standby mode

Alphanumeric keypad No function is related to Alphanumeric keypad.

Cursor Keys The **UP** key: selects the SW zone on the next line;
 The **Down** key: selects the SW zone on the previous line;
 the **Right Key**: selects the next SW zone (the corresponding number appears on the Left of the display);
 the **Left Key**: selects the previous SW zone (the corresponding number appears on the Left of the display);

ESC Key Use **ESC** key to cancel the operation and to step back to previous page.

ENTER key The ENTER button activates the following display screen, on which the zone label and its status appears.

Function Keys No function is related to **F1** key;
 No function is related to **F2** key;
 No function is related to **F3** key;
 No function is related to **F4** Key.

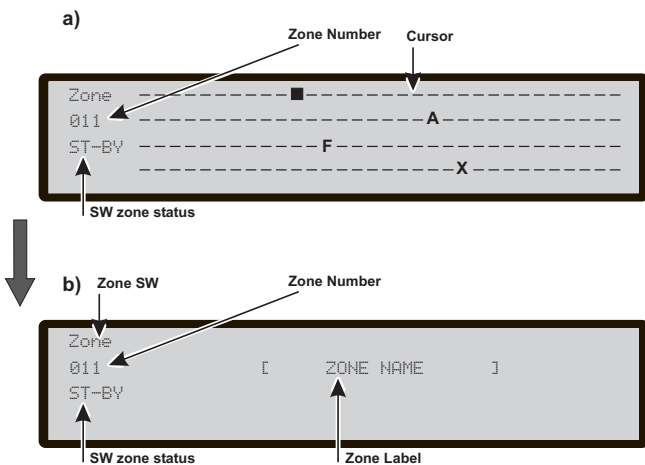

Figure 50 Display view SW zone

4 KEY- View Output

The **Output** option in the ANALYZE menu activates the screen displaying the Output. During this phase (see figure 51) the status of all the Outputs in the system is displayed in compact format. The status of the Outputs will be displayed using the following abbreviations:

- DIS: output disabled
- ACT: output active
- SC: output shorted
- OPE: output open
- _ _ : output in standby
- FAU: transistor Fault

Alphanumeric keypad No function is related to Alphanumeric keypad.

Cursor Keys No function is related to **UP** key;
 No function is related to **Down** key;
 No function is related to **Right Key**;
 No function is related to **Left Key**;

ESC Key Use **ESC** key to cancel the operation and to step back to previous page.

ENTER key No function is related to ENTER key.

Function Keys No function is related to **F1** key;
 No function is related to **F2** key;
 No function is related to **F3** key;
 No function is related to **F4** Key.

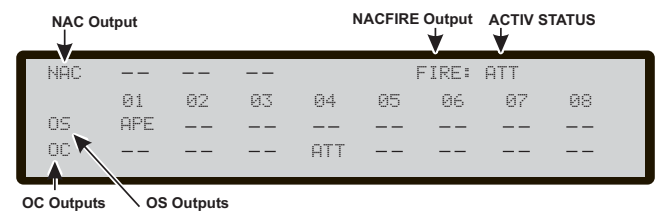

Figure 51 Display view Outputs

5 KEY- View NETWORK

Use the 5 Key to view the Network devices, Slave control panels and Repeaters (see figure 52).

In this phase:

Alphanumeric keypad No function is related to Alphanumeric keypad.

Cursor Keys No function is related to **UP** Key;
No function is related to **Down** Key;
No function is related to **Right** key;
No function is related to **Left** key.

ESC Key Use **ESC** key to cancel the operation and to step back to previous page.

ENTER key No function is related to **ENTER** key.

Function Keys No function is related to **F1** key;
No function is related to **F2** key;
No function is related to **F3** key;
No function is related to **F4** Key.

 *The link status can be:*
OK! = Device working; Stand-by status;
KO! = Link problem;
___ = Device not assigned;
ALR = Control panel in Alarm;
PRE = Control panel in Prealarm;
FAU = Control panel in Fault;
WRN= Control panel in Warning
DIS = Network device disabled
OLD= Old FW version

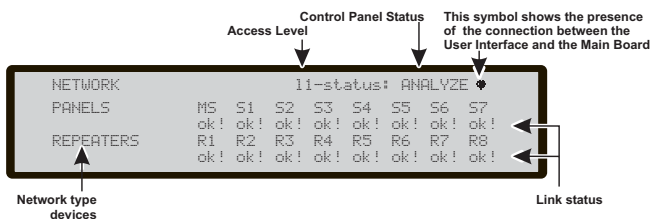



Figure 52 Example of Display: View Network (Slave control panel and Repeaters)

6 KEY- TELECOM

If **key 6** is used to select the Communicators connected to the control panel, the screen shown in Figure 53 will appear. In addition to the Firmware version, the PSTN Telecom module status will be displayed using the following abbreviations:

- FAU: Telecom module breakdown
- ACT: call in progress
- OK!: FC500PSTN in Standby

 *Only the Firmware version and address of the FC500IP module will be displayed, as it is a control panel interface.*

In this phase:

Alphanumeric keypad No function is related to Alphanumeric keypad.

Cursor Keys No function is related to **UP** Key;
No function is related to **Down** Key;
No function is related to **Right** key;
No function is related to **Left** key.

ESC Key Use **ESC** key to cancel the operation and to step back to previous page.

ENTER key No function is related to **ENTER** key.

Function Keys No function is related to **F1** key;
No function is related to **F2** key;
No function is related to **F3** key;
No function is related to **F4** Key.

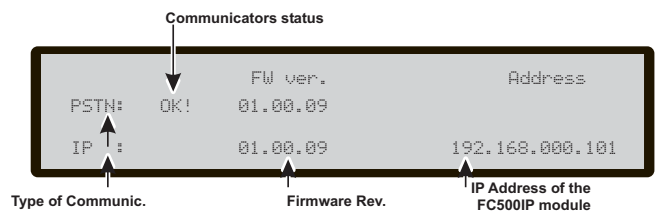

Figure 53 Display Communicators

8 KEY - View Log

Use the 8 Key to select view **LOG** (see Figure 54) or directly from the **STANDBY status** (see Figure 38).

The option **View Log** of the menu **View parameters** will allow you to view the stored events in the Log of the fire control panel.

This Control panel can store the last 4000 happened events.

When the Log is full, the oldest event will be deleted, so the newest will be stored.

Use the option **DELETE LOG** of the **Modify** menu to delete the Log events.

The following data will be stored in the LOG:

- Event description
- Event number
- Description of the device (Master panel, Slave panel or Repeater) that generated the event
- Description of the item that generated the event
- Time and date of the event
- Address of the Item which generated the event.

In this phase:

Alphanumeric keypad Used to activate the display filters.

New code: **1**: Alarm events only, **2**: Pre-alarm events only, **3**: Warning events only, **4**: Test events only, **5**: Fault events only, **6**: Restore events only, **7**: General events only.

Cursor Keys Use the **UP** Key to select the previous available event;

Use the **Down** Key to select the next available event;

Use the **Right** Key to view the next available data;

Use the **Left** Key to view the previous available data.

ESC Key Use **ESC** key to cancel the operation and to step back to main page.

ENTER key No function is related to **ENTER** key.

Function Keys No function is related to **F1** key;

No function is related to **F2** key;

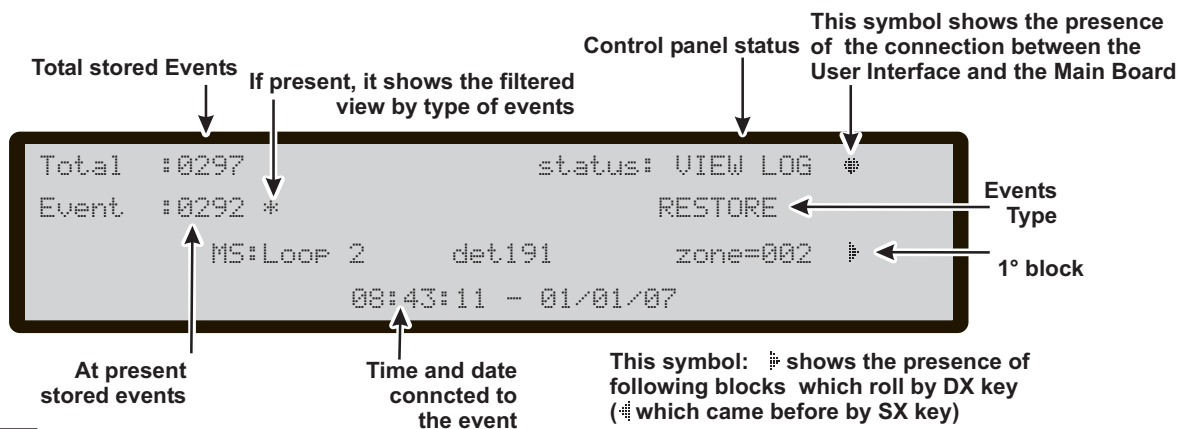

Figure 55 **DISPLAY: View LOG**

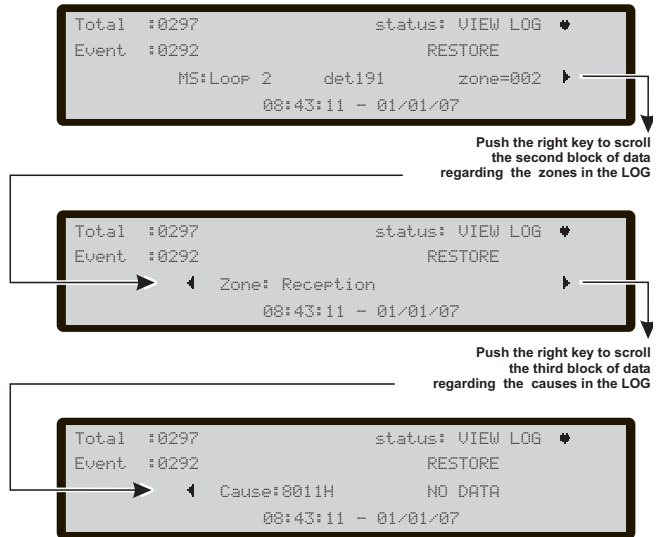

Figure 54 **View LOG: roll by DX key**

No function is related to **F3** key;

If the displayed event originates from a different control panel, pressing the **F4** key will enable navigation within the Event Log (LOG) for that control panel.

If the events are linked to the devices, the zone label alternates with the point label every 5 seconds. If the zone has not been associated with the point, only the point label will appear.

If the displayed events are filtered by type, "*" will immediately begin to blink to the right of the event number.

KEY 7- View Option

If **Key 7** is used to select Display options, the screen shown in figure 56 will appear. The status of the DAY/NIGHT MODE options will be indicated using the following abbreviations:

- DAY: day mode
- NGT: night mode
- AUT: automatic mode.

In this phase:

Alphanumeric keypad No function is related to Alphanumeric keypad.

Cursor Keys No function is related to **UP** Key;
No function is related to **Down** Key;
No function is related to **Right** key;
No function is related to **Left** key.

ESC Key Use **ESC** key to cancel the operation and to step back to previous page.

ENTER key No function is related to **ENTER** key.

Function Keys No function is related to **F1** key;
No function is related to **F2** key;
No function is related to **F3** key;
No function is related to **F4** Key.

9 Key - View FW version

The option **Ver. FW** of the View Parameters Menu allow you to view the Firmware version of Fire control panel.

Use the **9** key to view the Firmware version of Fire control panel (see Figure 56).



Figure 56 Display: View FW. ver.

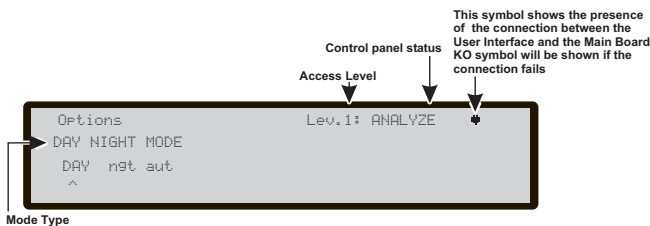

Figure 57 Display: View Option

View Lists (Use F4= MORE and then F2)

Directly from the **STANDBY** status (see Figure 38), use the **F4 =MORE** Key and then **F2= View Lists**.

The option **View Lists** allow you to view:

- 1- Dis. Zone-Disabled zones
- 2-Dis. Device-Disabled devices
- 3-Dis. Part-Disabled Parts
- 4-Walk test - Walk test Zones
- 5-Faults List
- 6-Warnings List
- 7-Dev. in test (Devices in test).

The lists containing data (not empty) are indicated by the blinking of the corresponding number

In this phase:

Alphanumeric keypad Alphanumeric keypad is used to select and access the View function (see options above).

Cursor Keys The **UP** Key, used to navigate the list, displays the next element; ;
The **Down** Key, used to navigate the list, displays the previous element;
No function is related to **Right** key;
No function is related to **Left** key.

ESC Key Use **ESC** key to cancel the operation and to step back to previous page.

ENTER key No function is related to **ENTER** key.

Function Keys No function is related to **F1** key;
No function is related to **F2** key;
No function is related to **F3** key;
No function is related to **F4** Key.

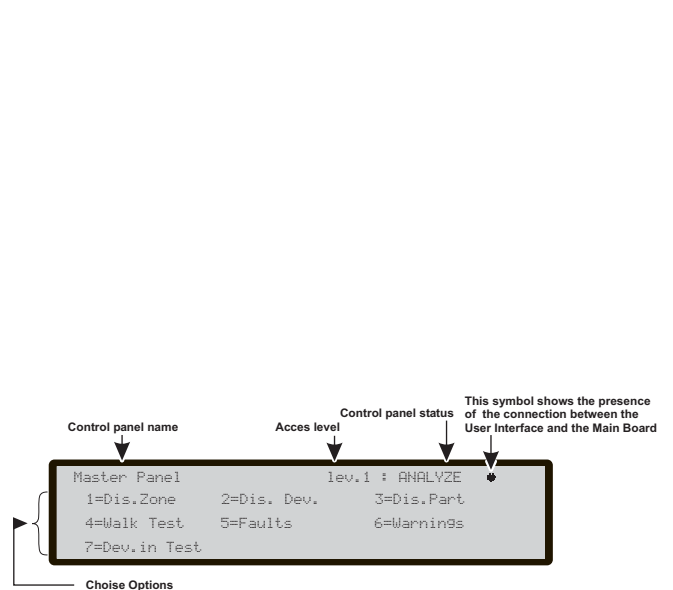

Figure 58 Display: View List

The **Modify** option from the **MAIN** menu will allow you to change:

- Clear and update the Welcome message (Init MSG) (control panel name),
- Enter and update the User Password,
- Update Day/Night mode
- Update Time and Date
- Delete the Log
- and the modification of FC500REP Repeaters address from panel of Repeaters itself.

To access the Main Menu from **Standby** status:
Enter the User Code (11111 at default), each digit will be masked by *********.

■ Insert or Modify Password

Selected the option **MODIFY**, the display will show the figure 59; **in this phase:**

Alphanumeric keypad Use the Alphanumeric keypad to insert the five digits password (User password).

Cursor Keys No function is related to **UP**, **Down**, **Right** and **LeftKey**;

ESC Key Use **ESC** key to cancel the operation and to step back to previous page.

ENTER key Use the **ENTER** key to confirm the password.

Function Keys No function is related to **F1** key;
No function is related to **F2** key;
Use the **F3** key to cancel the digits of password, if mistaken, insert the new digits;
No function is related to **F4** Key.

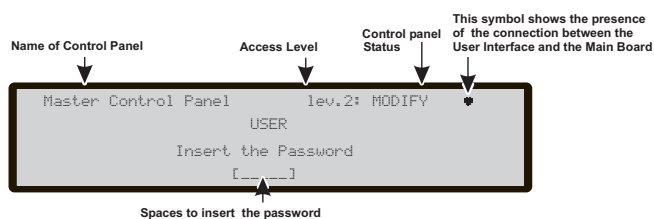

Figure 59 Display: Modify User password

MODIFY MENU

In this menu is possible:

- 1-Clear and update the Welcome message (Init MSG) (control panel name),
- 2- Enter and update L2- User Password,
- 3- Update Day/Night mode
- 4- Update Time and Date
- 5- Clear LOG

The Figure 59 shows the options of **MODIFY MENU** after inserting or modifying the password.

In this phase:

Alphanumeric keypad Use the Alphanumeric keypad to select the options of **MODIFY MENU**.

Cursor Keys No function is related to **UP** Key;
No function is related to **Down** Key;
No function is related to **Right** Key;
No function is related to **Left** Key.

ESC Key Use **ESC** key to cancel the operation and to step back to previous page.

ENTER key No function is related to **ENTER** key.

Function Keys No function is related to **F1** key;
No function is related to **F2** key;
No function is related to **F3** key;
No function is related to **F4** Key.

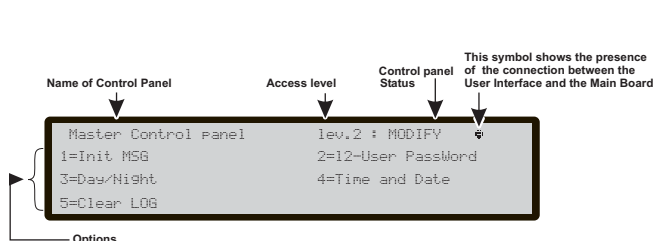

Figure 60 Display **MODIFY MENU**.

KEY 1-INIT MSG (Modify Init Message)

If **Key 1** is selected, the display used to enter or update the **Init message** appears. In this phase:

Alphanumeric keypad The Alphanumeric keypad is used to enter or update the welcome message.

Cursor Keys Use the **UP** key to change the selected letter from lower case to upper case;
Use the **Down** Key to change the selected letter from upper case to lower case;
Use the **Right** Key to select the next character to be modified;
Use the **Left** Key to select the previous character to be modified.

ESC Key Use **ESC** key to cancel the operation and to step back to previous page.

ENTER key Use **ENTER** key to confirm the message.

Function Keys No function is related to **F1** key;
No function is related to **F2** key;
Use the **F3** key to cancel the character, if mistaken, insert the new character;
No function is related to **F4** Key.

KEY 2 - User Password

Use the **2** key to Modify the User Password (see Figure 59).

KEY 3-DAY/NIGHT

If **Key 3** is selected, the Day/Night mode Lev. 2 display appears; this can be used to change the control panel operating mode: Day mode or Night mode.

 *The Day mode indicator light will change status*

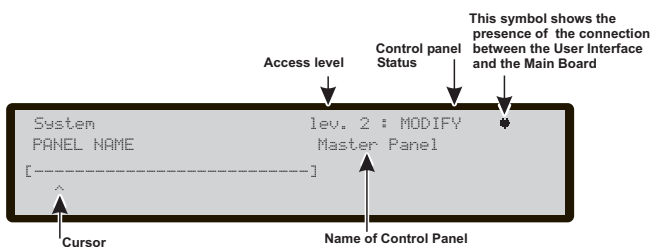

Figure 61 *Display Init Message*

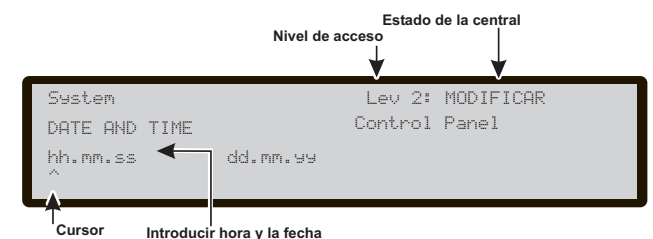

Figure 62 *Display Time and Date*

Key 4-Time and Date

Use the **Key 4** to select TIME and DATE key in the MODIFY menu to enter/change the control panel Time and Date (see Figure 62).

In this phase:

Alphanumeric keypad The alphanumeric keypad is used to enter the Time and Date values.

Cursor Keys No function is related to **UP** Key;
No function is related to **Down** Key;
Use the **Right** Key to select the next value to be inserted/modified;
Use the **Left** Key to select the previous value to be inserted/modified;

ESC Key Use **ESC** key to cancel the operation and to step back to previous page.

ENTER key Use **ENTER** key to confirm the Time and the Date.

Function Keys No function is related to **F1** key;
No function is related to **F2** key;
No function is related to **F3** Key;
No function is related to **F4** Key.

Key 5- Clear LOG

Use the **5** key to select **Clear LOG** (see Figure 63).

This option allow you to delete all stored events in the fire control panel.

 *If Key 5 is selected, confirmation of this deletion will be requested, as all data will be lost.*

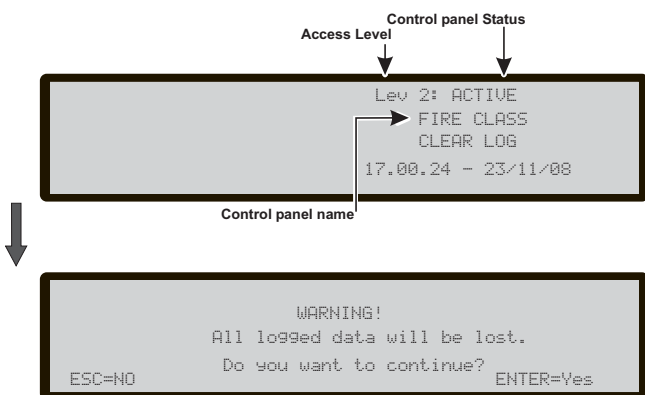

Figure 63 Display "Clear LOG"

Modify FC500REP Repeater address

At the first start-up, after the FC500 control panel has been connected, the FC500REP will verify the presence of the address and its conformity.

If the address is correct, the display will show the same information of the fire control panel.

If for any reason you have to modify the address, from the panel of the Repeater itself, in MODIFY status, use the **1** Key= REPEATER ADDRESS; the display of Figure 64 will be shown.

In this phase:

Alphanumeric keypad Use the alphanumeric keypad to insert the address of 1 digit.

Cursor Keys No function is related to **UP** Key;
No function is related to **Down** Key;
No function is related to **Right** Key;
No function is related to **Left** Key.

ESC Key Use **ESC** key to cancel the operation and to step back to previous page.

Tasto ENTER Use the ENTER Key to confirm the address.

Function Keys No function is related to **F1** key;
No function is related to **F2** key;
No function is related to **F3** key;
No function is related to **F4** Key.

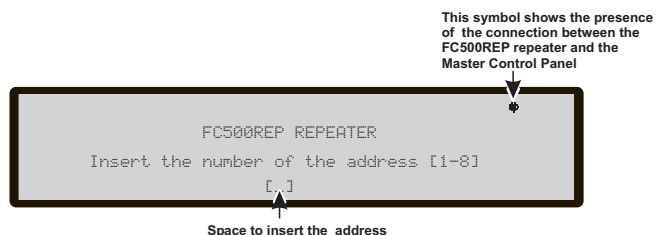

Figure 64 Display to modify the FC500REP repeater address.

To access the **DISABLE menu** from the main “STANDBY” display, you will be asked to enter a “User Code” password (the default code is 11111): each entered digit will be hidden with the * symbol.

This activates the procedure used to enable/disable: Display List of disabled devices, the loop devices (input or output devices), the SW zones, the Outputs of control panel, the network devices, the Telecom modules; , the Conventional “on-board” zones;

When a device at least is disabled, the Disable LED will be glowing, and any Alarm or Fault, related to the disable device, will be ignored.

The disabled and enabled modes are as follows:

Input Devices A disabled input device (Detector, Input module, Conventional Zone module, Addressable Call-points) will not generate ALARM or FAULT status.

➤ To clear ALARM status generated by a input device - **RESET** the fire control panel.

Output Devices ALARM or FAULT status will not activate disabled output devices (Output modules, Addressable Sirens).

➤ To stop the output devices activated by FAULT status - **Disable** the devices concerned.

➤ To stop the output devices activated by an ALARM status - **RESET** the fire control panel.

Output devices enabled during ALARM or FAULT status (programmed), will be activated immediately.

The Display in Figure 65 show how to select the devices to Disable/Enable.

In this phase:

Alphanumeric keypad Use the Alphanumeric keypad to select the Disable/Enable options.

Use the **1** key to select the **Disab. List** (see Figure 65).

Use the **2** key to select the **Disabled** option of Loop devices.

Use the **3** key to select the **Disabled** option of SW zones.

Use the **4** key to select the **Disabled** option of Outputs.

Use the **5** key to select the **Disabled** option of device in the Network;

Use the **6** key to select the **Disabled** option of Telecom

modules;

Use the **7** key to select the **Disabled** option of Conv. Zone on board.

Cursor Keys No function is related to **UP** Key;

No function is related to **Down** Key;

No function is related to **Right** Key;

No function is related to **Left** Key.

ESC Key Use **ESC** key to cancel the operation and to step back to previous page.

ENTER key No function is related to **ENTER** key.

Function Keys No function is related to **F1** key;

No function is related to **F2** key;

No function is related to **F3** key;

No function is related to **F4** key.

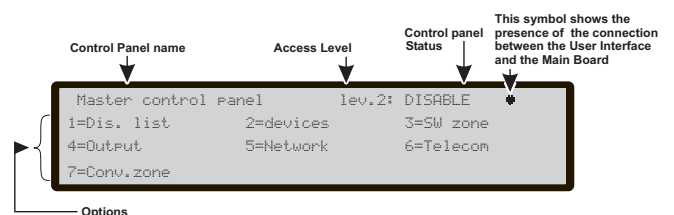



Figure 65 Display DISABLE menu

Key 1- Disable list

Use the **1** key, or from Standby status use F4 key (More) and than F2 to select "Disabled List"; (see Figure 65).

 *If any of the elements have been disabled, the corresponding number will blink and the Disable indicator light will be glowed. If the Communicator is disabled, the yellow indicator light (Communicator) will also be glowed.*

In this phase:

See paragraph **View List** in the chapter "**View Parameters**".

Key 2- FC devices (Disable)

Use the **2** key to select "FC Device" Disable; after the control panel, the Loop can be selected (see Figure 66).

■ Select the Loop

In this phase:

Alphanumeric keypad No function is related to Alphanumeric keypad.

Cursor Keys No function is related to **UP** Key; No function is related to **Down** Key; Use the **Right** Key to select the next Loop; Use the **Left** Key to select the previous Loop.

ESC Key Use **ESC** key to cancel the operation and to step back to main page.

ENTER key Use **ENTER** key to confirm and to active the page of the selected Loop.

Function Keys No function is related to **F1** key; No function is related to **F2** key; No function is related to **F3** key; No function is related to **F4** Key.

■ Select the Device

in this phase:

Alphanumeric keypad Use the Alphanumeric keypad to insert the device address.

 *If the device is in the system, the square brackets will shown near the address, on the contrary if the address does not exist or it is different from that selected in the underlying bar, the arrows will shown.*

Cursor Keys No function is related to **UP** Key; No function is related to **Down** Key; Use the **Right** Key to select the next available Device; Use the **Left** Key to select the previous available device.

ESC Key Use **ESC** key to cancel the operation and to step back to main page.

ENTER key Use **ENTER** key to confirm and to active the page of the selected device.

Function Keys No function is related to **F1** key; No function is related to **F2** key; No function is related to **F3** key; No function is related to **F4** Key.

■ Disable device on the Loop

Selected the fire control panel, the Loop and then the device, the Display will show Figure 66.

Alphanumeric keypad No function is related to Alphanumeric keypad.

Cursor Keys No function is related to **UP** Key; No function is related to **Down** Key; No function is related to **Right** Key; No function is related to **Left** Key.

ESC Key Use **ESC** key to cancel the operation and to step back to previous page.

ENTER key Use **ENTER** key to confirm and disable the detector.

Function Keys No function is related to **F1** key; No function is related to **F2** key; No function is related to **F3** key; No function is related to **F4** Key.

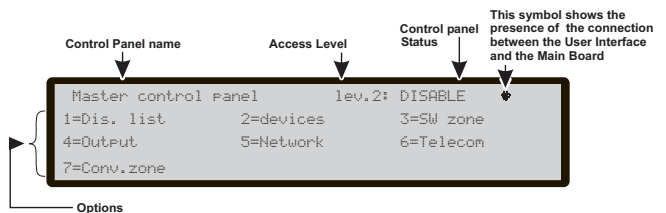

Figure 66 Display "Dis. List" menu

Device Disablement

In the previous version of FC520 Control panel it was possible to see the status of devices by another FC520 Control panel in the same RS485 network.

With the current version you can also have the possibility to disable the devices belonging to a Control panel by other Control panel placed on the same RS485 network.

Use the **2** key to select "FC Device"; in the following display (Fig. 67a) it is possible to select the control panel "Choose the panel" belongs to the device to disabled.

in this phase:

Alphanumeric keypad No function is related to Alphanumeric keypad.

Cursor Keys No function is related to **UP** and **Down** keys;

use the **Right** key to select the next available control panel;

use the **Left** key to select the previous available control panel;

ESC key Use **ESC** key to cancel the operation and to step back to previous page.

ENTER key Use **ENTER** key to confirm and to active the selected page.

Choosing the contro panel the next steps are shown in Figure No. 67a.

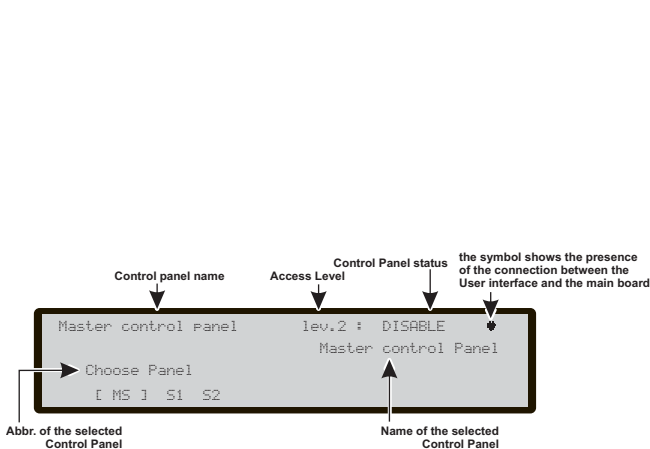

Figure 67a Disabling Display of devices belonging to a loop of control Panel from another Panel

Key 3 -Dis. SW zone

Use the **3** key to select "Dis.SW zone"; after the zone has been selected the zone can be disabled (see Figure 67).

■ **Select SW zone**
(in this phase):

Alphanumeric keypad Use the Alphanumeric keypad to select the Zone identification number.

Cursor Keys No function is related to **UP**, **Down**, **Right**, **Left** Key;

ESC Key Use **ESC** key to cancel the operation and to step back to previous page.

ENTER Key Use **ENTER** key to confirm and disable the SW zone.

Function Keys No function is related to **F1** key; No function is related to **F2** key; Use the **F3** key to cancel the numbers, if mistaken, insert the new number; No function is related to **F4** Key.

■ **Dis. SW zone** (in this phase):

Alphanumeric keypad No function is related to Alphanumeric keypad.

Cursor Keys No function is related to **UP**, **Down**, **Right**, **Left** Key;

ESC Key Use **ESC** key to cancel the operation and to step back to previous page.

ENTER Key Use **ENTER** Key to confirm.

Function Keys No function is related to **F1**, **F2**, **F3**, **F4** key.

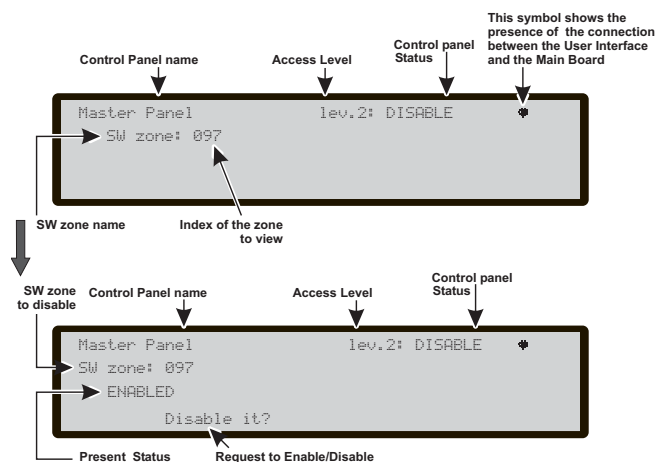

Figure 67 Display "Dis. SW. Zones "

Key 4 - Dis. Outputs

Use the **4** key to select "Output"; after selecting the control panel, the Output can be selected and then disabled/enabled (see Figure 69).

■ **Select the Output**
in this phase:

Alphanumeric keypad Use the Alphanumeric keypad to select the Output identification number.

Cursor Keys Use the **UP** Key to show the next type of Outputs;
Use the **Down** Key to show the previous type of Outputs;

The type of Output are: NAC Output 0-3 (0 = NACFIRE)
OS Output 1-8
OC Output 9-16

No function is related to **Right** Key;
No function is related to **Left** Key.

ESC Key Use **ESC** key to cancel the operation and to step back to previous page.

ENTER Key Use **ENTER** key to confirm and disable the Output.

Function Keys No function is related to **F1** key;
No function is related to **F2** key;
Use the **F3** key to cancel the numbers, if mistaken, insert the new number;
No function is related to **F4** Key.

■ **Disable Output**
in this phase:

Alphanumeric keypad No function is related to Alphanumeric keypad.

Cursor Keys No function is related to **UP** Key;
No function is related to **Down** Key;
No function is related to **Right** Key;
No function is related to **Left** Key.

ESC Key Use **ESC** key to cancel the operation and to step back to previous page.

ENTER Key Use **ENTER** Key to confirm.

Function Keys No function is related to **F1** key;
No function is related to **F2** key;
No function is related to **F3** key;
No function is related to **F4** Key.

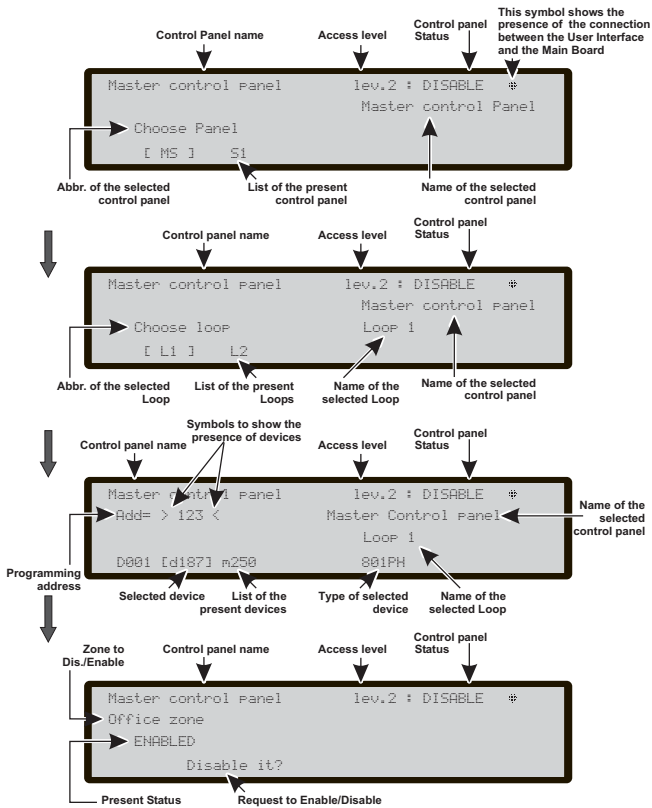

Figure 68 Following Displays of Disable devices

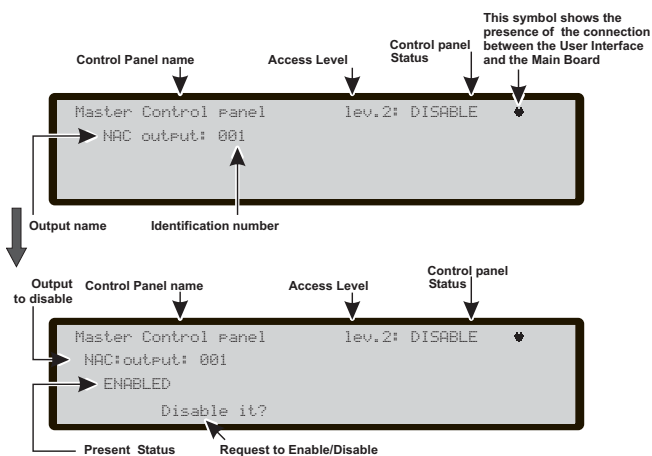

Figure 69 Display "Dis. Outputs"

Key 5- Network

If Key 5 is used to select the Disable **Network** devices option, after the control panel has been selected, you will be asked to select which device you wish to disable/enable; this device will then be disabled/enabled accordingly.

■ Select the Network device

In this file:

Alphanumeric keypad Use the Alphanumeric keypad to select the identification number of Network device.

Cursor Keys Use the **UP** Key to show the next type of network device ;

Use the **Down** Key to show the previous type of network device;

The type of devices are: Repeater 1-8

Slave Control panel (1-7)

My NET i/f --(local network interface)

No function is related to **Right** Key;

No function is related to **Left** Key.

ESC Key Use **ESC** key to cancel the operation and to step back to previous page.

ENTER Key Use **ENTER** key to confirm and step on next page.

Function Keys No function is related to **F1** key;

No function is related to **F2** key;

Use the **F3** key to cancel the numbers, if mistaken, insert the new number;

No function is related to **F4** Key.

■ Disable Network device

in this phase:

Alphanumeric keypad No function is related to Alphanumeric keypad.

Cursor Keys No function is related to **UP** Key;

No function is related to **Down** Key;

No function is related to **Right** Key;

No function is related to **Left** Key.

ESC Key Use **ESC** key to cancel the operation and to step back to previous page.

ENTER Key Use **ENTER** Key to confirm.

Function Keys No function is related to **F1** key;

No function is related to **F2** key;

No function is related to **F3** key;

No function is related to **F4** Key.

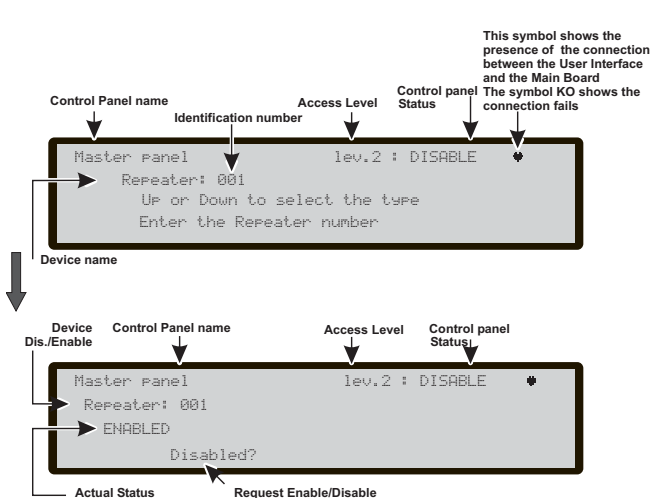

Figure 70 Display Disable/enable Network device

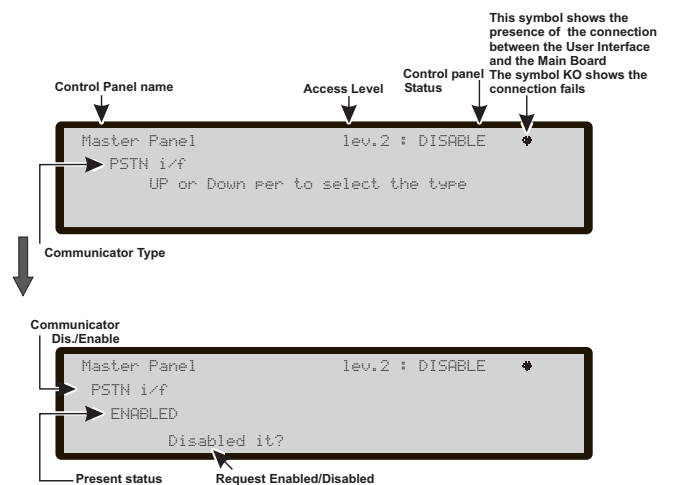

Figure 71 Display Enabled/Disabled Telecom (Communicator)

Key 6- TELECOM (disable)

If Key 6 is used to select the Disable **Telecom** devices option, after the control panel has been selected, you will be asked to select which device you wish to disable/enable; the corresponding **Telecom** module will then be disabled/enabled accordingly.

■ Select the Telecom module

In this file:

Alphanumeric keypad Use the Alphanumeric keypad to select the identification number of Telecom module.

Cursor Keys Use the **UP** Key to show the next type of Telecom module ;

Use the **Down** Key to show the previous type of Telecom module;

The type of Telecom module are: **PSTN i/f**
Alarm TX
Fault TX

No function is related to **Right** Key;

No function is related to **Left** Key.

ESC Key Use **ESC** key to cancel the operation and to step back to previous page.

ENTER Key Use **ENTER** key to confirm and step on next page.

Function Keys No function is related to **F1** key;
No function is related to **F2** key;
Use the **F3** key to cancel the numbers, if mistaken, insert the new number;
No function is related to **F4** Key.

■ Disable Telecom module

in this phase:

Alphanumeric keypad No function is related to Alphanumeric keypad.

Cursor Keys No function is related to **UP** Key;

No function is related to **Down** Key;

No function is related to **Right** Key;

No function is related to **Left** Key.

ESC Key Use **ESC** key to cancel the operation and to step back to previous page.

ENTER Key Use **ENTER** Key to confirm.

Function Keys No function is related to **F1** key;

No function is related to **F2** key;

No function is related to **F3** key;

No function is related to **F4** Key.

If a module is disabled (PSTN or TX Alarms or TX Fault), the Disabled indicator light will be glowed, as will the yellow Communicator indicator light.

If the PSTN communicator has not been enabled using software (Options page- FireClass 500 console) and you attempt to enable/disable it, the following text will appear on the display: NO ACTION TO BE DONE

7 Key-Conv. zone (Disable)

If Key 7 is used to select the Disable **Conv. zone** option, after the control panel has been selected the corresponding zone will be disabled/enabled (Fig. 72):

in this phase:

Alphanumeric keypad No function is related to Alphanumeric keypad.

Cursor Keys No function is related to **UP** Key;

No function is related to **Down** Key;

No function is related to **Right** Key;

No function is related to **Left** Key.

ESC Key Use **ESC** key to cancel the operation and to step back to previous page.

ENTER Key Use **ENTER** Key to confirm.

Function Keys No function is related to **F1** key;

No function is related to **F2** key;

No function is related to **F3** key;

No function is related to **F4** Key.

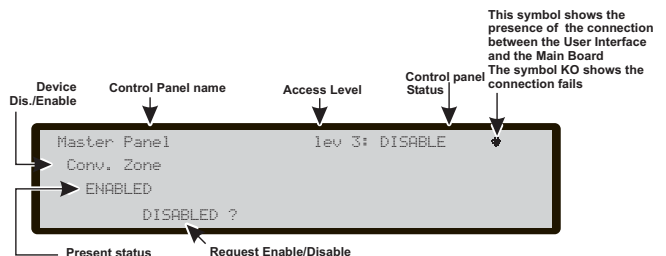

Figure 72 Display Disabled/Enabled Conv. Zone

Centrales FC500

La central FC500 se dispone en las siguientes versiones:

- **FC510** - Central analógica direccionable a un Loop no expandible con Alimentador Switching de 5,5 A;
- **FC520** - Central analógica direccionable a 2 Loop no expandible con Alimentador Switching de 5,5 A;

FC500 FC500 es un sistema modular, los componentes instalados dependen del tamaño y de la complejidad del equipo antiincendio y de las exigencias del comprador, por lo tanto algunos componentes y funciones descritas en este manual podrían faltar en Vuestro sistema antiincendio. El sistema FC500 puede estar compuesto de:

Una Central Master FC500,
máx. 8 Repeater FC500REP,
máx. 7 centrales FC500 Slave,
un máx. de 500 dispositivos para cada par de Loop.

La central FC500 es el corazón del sistema. La misma permite gestionar las funciones de toda la instalación antiincendio hasta 2000 m (Loop) con cable blindado 2x2.5.

■ Artículos combinables











Repeater FC500REP El Repeater es un panel de control de reducidas dimensiones que puede colocarse de forma discreta en puntos estratégicos en la instalación antiincendio. Posee todas las señalizaciones del visor y del buzzer de la central FC500 y permite comandar a distancia las funciones principales de la central FC500, hasta 1000 m con doble trenzado blindado.

FC500 SLAVE A las centrales **FC500 "Master"** es posible conectar hasta 7 centrales FC500 Slave. FC500 Slave permite la expansión de manera modular de la capacidad de la FC500 para conseguir una instalación con el tamaño adecuado.

Software FC500 Console es una aplicación en ambiente Windows, para la programación de la Central, la memorización y para imprimir los eventos.

Uso de las teclas

Para la gestión del panel se emplean:

- El teclado alfanumérico
- Las teclas Cursores ARRIBA , ABAJO , DCH  e IZQ 
- La tecla ESC 
- La tecla ENTER 
- Las teclas Función F1 , F2 , F3  y F4 
- Las teclas Evacuación, Reset, etc.

 *El uso del teclado alfanumérico, de las Teclas Cursores, de la Tecla ESC, de la Tecla ENTER y de las Teclas Función F1, F2, F3, F4 se explicará en cada pantalla de Deshabilitación/Modificación/Visualización, en qué varía.*

Niveles de acceso del Usuario

L1= Primer Nivel: Permite exclusivamente la **Visualización** de:

- **tecla F2-ANALIZA** (ver Figura 1) la Visualización del estado de: 1-LOOP, 2-DISPOSITIVO, 3-ZONAS SW, 4-SALIDAS, 5-RED, 6-COMUNIC, 7-OPCIONES, 8-LOG y la 9-Ver FW.;
- **tecla F3-Vis. Log**, la Visualización de LOG;
- **tecla F2-Vis. Litas**, la Visualización de las listas: 1-ZONAS DESHABILITADAS, 2-DISPOSITIVOS DESHABILITADOS, 3-PARTES DESHABILITADAS, 4-WALK TEST, 5-LISTA AVERÍAS, 6-LISTA AVISOS y 7-DISP.en TEST.

L2= Segundo nivel o nivel USUARIO: Además de operar en el Nivel L1, permite, previo pedido de la contraseña (CÓDIGO USUARIO):

- **tecla F3-MODIFICACIÓN** de: 1-MENSAJE INIC., 2-CONTRASEÑA USUARIO, 3-DÍA/NOCHE, 4-HORA y FECHA y 5-BORRAR LOG
- **tecla F1- DESHABILITACIÓN** de: 1-LISTAS Dis., 2-DISPOSITIVOS, 3-ZONAS SW, 4-SALIDAS, 5-RED, 6-COMUNIC. Y 7-ZONAS CONV.

 *Para comprobar la modificación de la modalidad DÍA/NOCHE controlar el encendido/apagado del LED Modo DÍA.*

Descripción de las señalizaciones

El estado de la central se indica:

- mediante los indicadores (LED) presentes en el panel frontal,
- el buzzer interno,
- el visor retroiluminado de 40 caracteres por 4 líneas.

■ Descripción de los indicadores

En la siguiente tabla se describen los indicadores presentes en el panel frontal de la central.

☞ *Los indicadores relativos a las averías no parpadean para indicar la memoria de la avería a excepción de los dos indicadores de **FALLO**.*

Funcionamiento Noche/Día (ver indicador Modo Día): La central es capaz de operar en dos modalidades, Modo DÍA y Modo NOCHE. La programación de estos Modos de funcionamiento se ilustra en el capítulo "Programación PC", párrafo "Opciones Generales". La diferencia sustancial entre los dos modos de funcionamiento es que en el Modo DÍA la Silenciación tiene un efecto ilimitado (a menos que sucedan otros eventos: Nuevas alarmas, nuevas averías, etc.) mientras que en el Modo NOCHE si la central se silencia, permanece por un tiempo definido y programable (ver párr. Aceptar). Cuando la central arranca lo hace en el modo Día, en este modo, silenciando una avería o una alarma, no se consigue la reactivación automática después de 30 segundos.

INDICADORES	DESCRIPCIÓN
ALARMA	Si está encendido indica la condición de alarma: La central activa las salidas de alarma que no están excluidas.
Más Alarmas	Si está encendido indica la presencia de más condiciones de alarma
Pre-alarma	Si parpadea indica la condición de pre-alarma:
Transmisor (Rojo)	Si está encendido indica que la comunicación fue un éxito; Si parpadea indica que una comunicación está en curso (en el visor de la central se indica el tipo de conexión: PSTN, GSM o red LAN)
FALLO	Si está encendido indica que se ha producido por lo menos una avería: Los indicadores siguientes y/o el visor indican de que tipo de avería se trata. Si parpadea indica la memoria de una avería (se apaga después de un Rearme).
CPU	Si está encendido indica el bloqueo de la central: En este caso solicitar la asistencia al revendedor. NOTA - Con el primer encendido de la central, el indicador parpadeará hasta que se realice el Rearme.
Fallo Disp.	Si está encendido indica que ha desaparecido un dispositivo de los loop (dirección perdida).
Transmisor (Amarillo)	Si está encendido indica que el Comunicador Digital ha sido deshabilitado, si parpadea indica que el Comunicador Digital no funciona.
Salida NAC FIRE	Si está encendido indica la exclusión de la Salida NAC FIRE, si aparece intermitente indica una avería en la salida.
Tierra	Si está encendido indica que la central disipa a tierra: Comprobar el aislamiento de todas las conexiones.
Batería Baja	Si está encendido indica que los acumuladores están descargados, son ineficientes o no están, y por lo tanto no pueden garantizar el funcionamiento de la central en caso de black-out: Esperar algunas horas para ver si el indicador se apaga; en caso contrario significa que los acumuladores han agotado su ciclo de vida útil y deben cambiarse.
Batería Fallo	Si está encendido indica que los acumuladores están totalmente descargados o no están presentes, controlar la adecuada conexión de las baterías.
Red (Amarillo)	Si está encendido indica la falta de tensión en la red; la alimentación de la central la efectúan los acumuladores ubicados en su contenedor.
Modo Día	Si está encendido indica que la central está funcionando en la modalidad DÍA Si está apagado indica que la central está funcionando en la modalidad NOCHE
Deshabilitado	Si está encendido indica la exclusión : De las Salidas NAC o de cualquier elemento excluible:
Aceptar	Si está encendido indica que las Salidas Silenciables han sido forzadas para reposo utilizando la tecla ACEPTAR; en Modo DÍA la Silenciación permanece hasta que se presiona nuevamente la tecla ACEPTAR, mientras que en el modo NOCHE cesa automáticamente después que ha pasado el tiempo de Silenciación.
Test	Si está encendido indica que por lo menos una zona está en prueba
Red (Verde)	Si está apagado indica la ausencia de alimentación externa (230 V): Restablecerla antes que las baterías se agoten.

Tabla 7 Descripción de los indicadores

☞ La Central entra **INMEDIATAMENTE** en alarma cuando está en **Modo Noche** o bien cuando la alarma es generada por un Pulsador de Alarma.

■ Descripción de los Pulsadores de Mando

☞ Los pulsadores de mando de las Centrales-Repeater: **Prueba Zumbador y Leds**, **Silenciación Zumbador** y **Evacuación** están activos en el nivel L1 (sin contraseña), todos los otros al nivel L2 y L3.

Prueba Zumbador y Leds Ver tabla 8

Aceptar Presionando la tecla ACEPTAR se pueden enviar a reposo los Puntos de Salida silenciables: En el Modo NOCHE la silenciación permanece activa como máximo por el Tiempo de Silenciación programado por el instalador; en el Modo DÍA la silenciación permanece activa hasta que se presiona nuevamente la tecla ACEPTAR. En ambos modos de funcionamiento la silenciación se anula automáticamente cada vez que se produce una condición nueva de alarma.

Reconocimiento Ver tabla 8

Silenciación Zumbador Ver tabla 8

Reset Su actuación es posible siempre bajo restricción (nivel de acceso L2: código Usuario) dado que con el mismo se lleva la central a stand by borrando eventuales condiciones activas tales como: Alarma, pre-alarma, aviso y avería. Si al finalizar el tiempo de Rearme, una de las condiciones arriba detalladas está aún presente, la misma será de nuevo procesada por la central. Durante la fase de Rearme no es posible efectuar otra operación empleando las otras teclas.

Si la central se configura como MASTER y están presentes en la Red dispositivos de tipo Repeater, se pue-

de hacer un Rearme de los mismos (sólo después de digitar el Código Instalador o el Código Usuario).

Evacuación Ver tabla 8

F1, F2, F3, F4 Ver tabla 8

■ Descripción señalizaciones Buzzer

La central posee un buzzer interno que permite conocer su estado incluso cuando su panel no está a la vista.

El buzzer incorporado indica el estado de la Central con los sonidos descritos en la siguiente tabla.

Estado	Sonido	Pausa	Descripción
Aviso	2 s	2 s	Intermitente Lento
Pre-alarma	0,5 s	0,5 s	Intermitente
Alarma	0,2 s	0,2 s	Intermitente Veloz
Avería	1 s	1 s	Intermitente Lento
Reset	Ningún sonido		
Prueba	Ningún sonido		

Tabla 9 Señalizaciones del Buzzer

El funcionamiento del buzzer se puede comprobar presionando la tecla TEST.

En caso de alarma silenciada seguida de una nueva señalización de AVERÍA, la central reactiva el buzzer relativo a la condición de alarma incendio antes silenciado.

PULSADOR	DESCRIPCIÓN
Prueba Zumbadors y Leds	<i>Pulsador para controlar el funcionamiento del buzzer y de los indicadores de la central: Presionando este pulsador los indicadores se deben encender y el buzzer debe emitir un sonido continuo.</i>
Aceptar	<i>Pulsador para forzar a reposo las salidas silenciables: La silenciación permanece hasta que se presiona el pulsador Aceptar, no se presenta otra condición de alarma o avería o bien, en Modo Noche, no se termina el Tiempo de Silenciación.</i>
Reconocimiento	<i>Pulsador para activar el Reconocimiento (el Reconocimiento permite extender el Tiempo de Pre-alarma residual cuando éste no es suficiente para comprobar la señalización de Pre-alarma): Si este pulsador es presionado durante el Tiempo de Pre-alarma, el Tiempo de Pre-alarma residual no se suma al Tiempo de Reconocimiento;</i>
Silenciación Zumbador	<i>Pulsador para silenciar el buzzer de la Central: El buzzer se reactiva cada vez que se produce un nuevo evento</i>
Reset	<i>Pulsador para el restablecimiento de los detectores de incendio y para forzar a reposo de modo permanente todas las salidas (aquellas controladas y que pueden silenciarse, aquellas que no lo son y las salidas de alarma de zona)</i>
Evacuación	<i>Pulsador para activar la Evacuación: Si este pulsador es presionado por más de 2 segundos, la Central entra en alarma.</i>
F1, F2, F3, F4	<i>Teclas función del Visor, su función varía dependiendo de la pantalla en la cual actúan.</i>

Tabla 8 Descripción de las teclas

Visor

■ Estado de REPOSO

La pantalla de abajo (Figura 73), indica que la central está en estado de REPOSO:

Durante esta fase:

Teclado Alfanumérico Al Teclado Alfanumérico no se asocia ninguna función.

Teclas cursores La tecla **ARRIBA**: Aumenta la luminosidad de la iluminación posterior del visor LCD; la tecla **Abajo**: Disminuye la luminosidad de la iluminación posterior del visor LCD; la tecla **Dch**: Disminuye el contraste del visor LCD; la tecla **IZQ**: Aumenta el contraste del visor LCD;

Tecla ESC La tecla ESC no se asocia a ninguna función.

Tecla ENTER La tecla ENTER no se asocia a ninguna función.

Teclas Función La tecla **F1** lleva la central a la modalidad **Programación** o **Deshabilitación**; La tecla **F2** lleva la central a la modalidad **Analiza** o busca la lista de elementos deshabilitados; La tecla **F3** muestra la lista de eventos memorizados o lleva la central a **Modificación**; La tecla **F4** selecciona las funciones asociadas a las teclas F1, F2 y F3.



Figura 73 Pantalla: ESTADO DE REPOSO - Acceso a la gestión de la central;

(1)- si se trata del visor de un **Repeater**, en alternativa al símbolo que indica la presencia de la conexión entre la interfaz y la tarjeta madre se mostrará la dirección del repeater.

■ Estado de AVISO

En función de las programaciones efectuadas por el instalador, antes de entrar en estado de ALARMA, la central puede pasar por el Estado AVISO o bien por el Estado PRE-ALARMA descrito a continuación.

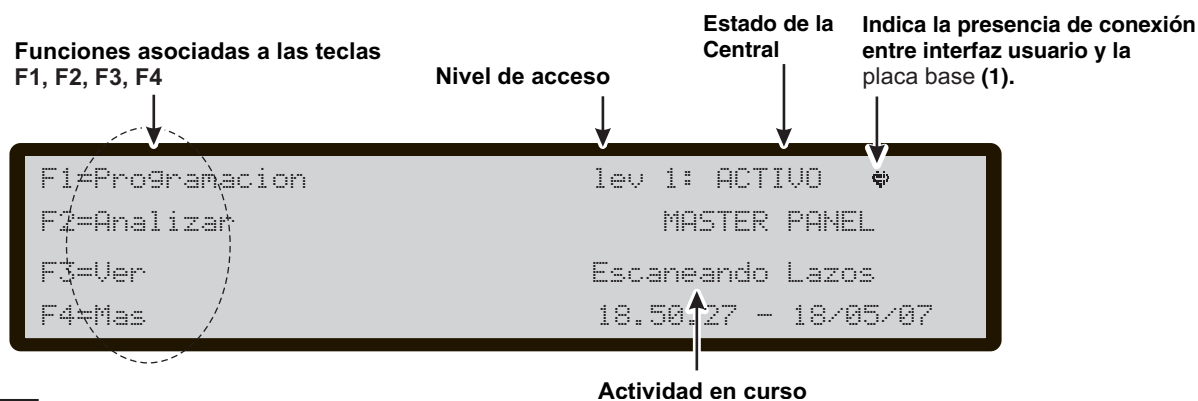
La pantalla de abajo (Figura 75), indica que la central está en estado de AVISO: Un Punto de entrada ha superado el UMBRAL DE AVISO y podría entrar en alarma; por lo tanto es preferible controlar el Punto de entrada que ha generado el Estado de AVISO para comprobar si existe un peligro real.

El Estado de AVISO ha sido señalado:

- desde los puntos de Salida programados para señalar el Estado de AVISO (Salidas Aviso)
- del visor de la central
- del visor del Repeater FC500REP.

Durante esta fase:

Teclado Alfanumérico Al Teclado Alfanumérico no se asocia ninguna función.

Teclas cursores La tecla **ARRIBA**: Muestra el evento anterior si está presente;

La tecla **ABAJO**: Muestra el evento siguiente si está presente;

La tecla **Dch**: Visualiza el siguiente bloque de información;

La tecla **IZQ**: Visualiza el bloque anterior de información.

Tecla ESC La tecla **ESC** anula la operación y vuelve a la página principal.

Tecla ENTER La tecla ENTER Bloquea/Reactiva el intercambio entre las etiquetas de los dispositivos y aquellas de las zonas. Cuando el bloqueo está activado, el carácter @ está presente arriba y a la izquierda en el display.

Teclas Función La tecla **F1** no se asocia a ninguna función;

La tecla **F2**, si el primer evento es generado por un dispositivo conectado a la central, lleva a la página de estado del dispositivo (ver nota *);

La tecla **F3**, si el último evento es generado por un dispositivo conectado a la central, lleva a la página de estado del dispositivo (ver nota *);

La tecla **F4** activa la visualización de los eventos memorizados; si el evento memorizado es generado por un dispositivo conectado a la central, una nueva presi-



Figura 74 Estado de AVISO, desplazamiento teclas DCH.

ón de F4 lleva a la página de estado del dispositivo (ver nota *). Las figuras 73 y 74 muestran como visualizar toda la información relativa al ESTADO DE AVISO: presionando la tecla DCH pasa el segundo bloque relativo a las zonas en AVISO; siempre presionando la tecla DCH pasa el tercer bloque relativo a las causas de AVISO; siempre presionando la tecla DCH, pasa el cuarto bloque, relativo a los Tiempos de los diferentes eventos en AVISO (ver figura 74).

☞ En caso de eventos vinculados a los dispositivos, la etiqueta de la zona se alterna con aquella del punto cada 5 seg. En el caso que la zona no esté asociada al punto se mostrará sólo la etiqueta de punto.

(*) Si el evento proviene de una central diferente, en red, la presión de la tecla activa la visualización del Registro de eventos de la central que ha generado dicho evento.

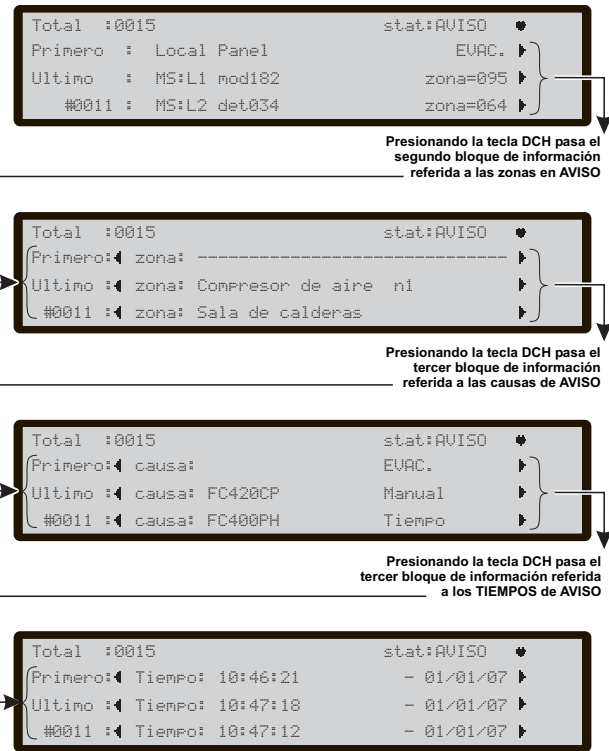

Figura 75 Pantalla: ESTADO de AVISO.

(2) - Se mostrará el mensaje "LOCAL" si el Aviso se refiere a la central local, o bien el mensaje "RED" para indicar que el Aviso ha sido generado por una central diferente de la local. Si aparece un aviso local, los otros eventuales Avisos, incluso si son generados por una central diferente de la local, se mostrarán como "LOCAL".

■ Estado de PRE-ALARMA

El Estado de PRE-ALARMA indica que un Punto de entrada ha superado el Umbral de Alarma: La central no entrará en Estado de ALARMA hasta que no haya pasado el Tiempo de PRE-ALARMA programado, a menos que mientras tanto entre en alarma otro Punto de entrada perteneciente a la misma zona SW con la opción "Doble Alarma" habilitada. Por lo tanto, se da el tiempo al operador para que compruebe si existe un peligro real.

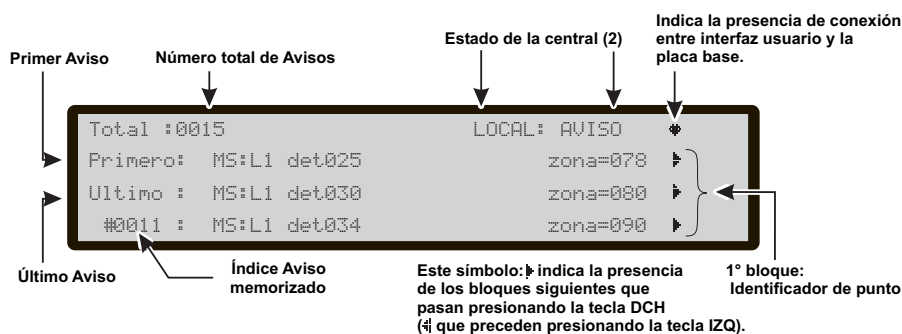
En Modo Noche la pre-alarma NO se ejecuta; el punto programado con pre-alarma entrará directamente en alarma en caso de activación. Si la central ya está en Estado de alarma, la pre-alarma NO salta.

El Estado de PRE-ALARMA ha sido señalado:

- Por el visor de la central;
- por el parpadeo del indicador PRE-ALARMA;
- por el buzzer de la central;
- por los Puntos de Salida programados para indicar el Estado de PRE-ALARMA (Salidas Pre-alarma).

Durante el Estado de PRE-ALARMA el operador puede efectuar las siguientes operaciones: Silenciación; Rearme, Reconocimiento, visualización del Archivo.

La pantalla de la Figura 76 indica que la central está en el Estado de PRE-ALARMA; en esta fase:

Teclado Alfanumérico Al Teclado Alfanumérico no se asocia ninguna función.

Teclas cursores La tecla **ARRIBA**: muestra el evento anterior si está presente;

la tecla **Abajo**: muestra el evento siguiente si está presente;

la tecla **Dch**: Visualiza el siguiente bloque de información;

la tecla **IZQ**: Visualiza el bloque anterior de información.

Tecla ESC La tecla ESC anula la operación y vuelve a la página principal.

Tecla ENTER La tecla ENTER Bloquea/Reactiva el intercambio entre las etiquetas de los dispositivos y aquellas de las zonas. Cuando el bloqueo está activado, el carácter @ está presente arriba y a la izquierda en el display.

Teclas Función La tecla **F1** no se asocia a ninguna función;

La tecla **F2**, si el primer evento es generado por un dispositivo conectado a la central, lleva a la página de estado del dispositivo (ver nota *);

La tecla **F3**, si el último evento es generado por un dispositivo conectado a la central, lleva a la página de



Figura 77 Estado de PRE-ALARMA, deslizamiento teclas DCH

estado del dispositivo (ver nota *);

La tecla **F4** activa la visualización de los eventos memorizados; si el evento memorizado es generado por un dispositivo conectado a la central, una nueva presión de **F4** lleva a la página de estado del dispositivo (ver nota *).

Las figuras 76 y 77 muestran como visualizar toda la información relativa al ESTADO DE PRE-ALARMA: presionando la tecla **DCH** pasa el segundo bloque relativo a las zonas en PRE-ALARMA; presionando la tecla **DCH** pasa el tercer bloque relativo a las causas de PRE-ALARMA; presionando la tecla **DCH**, pasa el cuarto bloque, relativo a los Tiempos de los diferentes eventos en PRE-ALARMA.

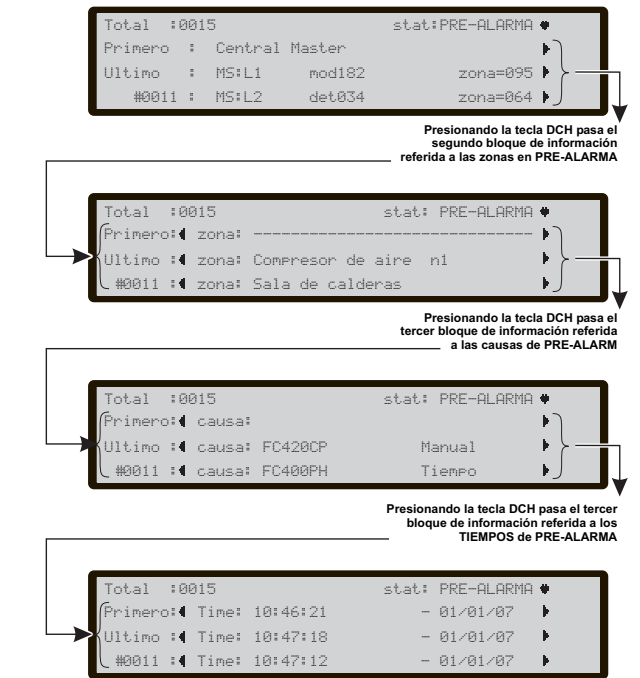
☞ En caso de eventos vinculados a los dispositivos, la etiqueta de la zona se alterna con aquella del punto cada 5 seg. En el caso que la zona no esté asociada al punto se mostrará sólo la etiqueta de punto. Además del estado de la central de muestra también el tiempo restante antes que se active el estado de alarma.

(*) Si el evento proviene de una central diferente en red, la presión de la tecla activa la visualización del Registro de eventos de la central que ha generado dicho evento.



Figura 76 Pantalla: ESTADO de PRE-ALARMA.

Nota: Si una PRE-ALARMA es generada por una central diferente de la local, en el campo Estado de la central aparecerá el mensaje PRE-ALARMA RED

■ Estado de ALARMA

El Estado de ALARMA ha sido señalado:

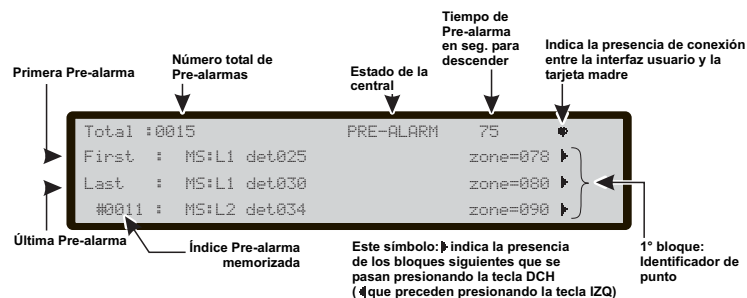
- Por el encendido de los indicadores ALARMAS;
- por los visores de la central y de los Repeater con una pantalla como la de la figura 79;
- por el buzzer de la central;
- por los Puntos de Salida programados para indicar el Estado de ALARMA (Salidas Alarma).

La pantalla de la Figura 78 indica que la central está en ESTADO DE ALARMA:

Durante esta fase:

Teclado Alfanumérico Al Teclado Alfanumérico no se asocia ninguna función.

Teclas cursores La tecla **ARRIBA**: Muestra el evento anterior memorizado, si está presente; la tecla **Abajo**: Muestra el evento siguiente memorizado, si está presente; la tecla **Dch**: Visualiza el siguiente bloque de información; la tecla **IZQ**: Visualiza el bloque anterior de información.

Tecla ESC La tecla ESC anula la operación y vuelve a la página principal.

Tecla ENTER La tecla ENTER Bloquea/Reactiva el intercambio entre las etiquetas de los dispositivos y aquellas de las zonas. Cuando el bloqueo está activado, el carácter @ está presente arriba y a la izquierda en el display.

Teclas Función La tecla F1 muestra el estado de las zonas SW en alarma.

La **tecla F2** activa la visualización de la página de estado del dispositivo, si la primera alarma es generada por un dispositivo conectado a la central (ver nota*).

La **tecla F3** activa la visualización de la página de estado del dispositivo, si la última alarma es generada por un dispositivo conectado a la central (ver nota*).

La **tecla F4** activa la visualización de las Alarmas memorizadas; si la alarma memorizada es generada por un dispositivo conectado a la central, una nueva presión de F4 lleva a la página de estado del dispositivo (ver nota*).

Las figuras 77 y 78 muestran como visualizar toda la información relativa al ESTADO DE ALARMA:



Figura 78 Estado de ALARMA, deslizamiento teclas DCH.

Presionando la tecla DCH pasa el segundo bloque referido a las zonas en ALARMA; presionando la tecla DCH pasa el tercer bloque referido a las causas de ALARMA; presionando la tecla DCH, pasa el cuarto bloque, referido a los Tiempos de los diferentes eventos en ALARMA.

(*) Si el evento proviene de una central diferente, en red, la presión de la tecla activa la visualización del Registro de eventos de la central que ha generado dicho evento.

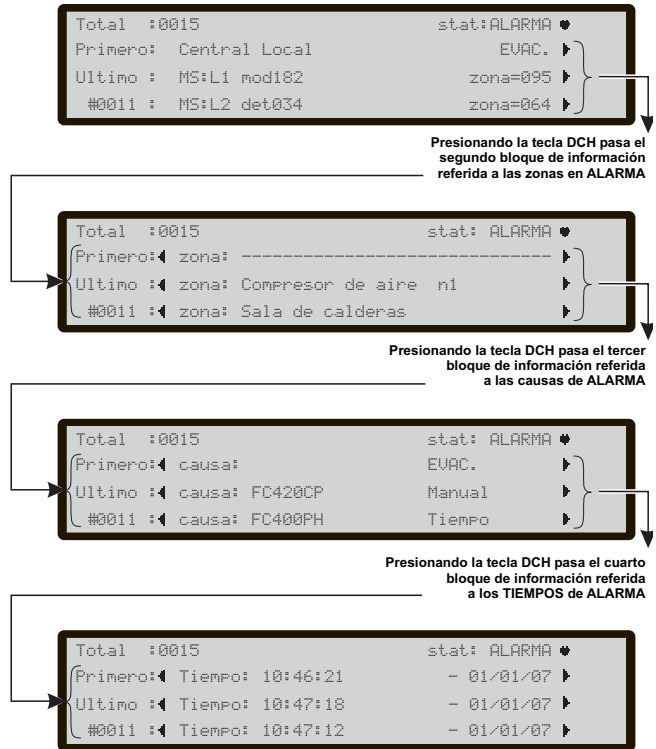

Figura 79 Pantalla: ESTADO de ALARMA

NOTA: Es válida la misma nota (2) del estado de Aviso (Figura n.74).

■ Estado de AVERÍA

Una avería es indicada:

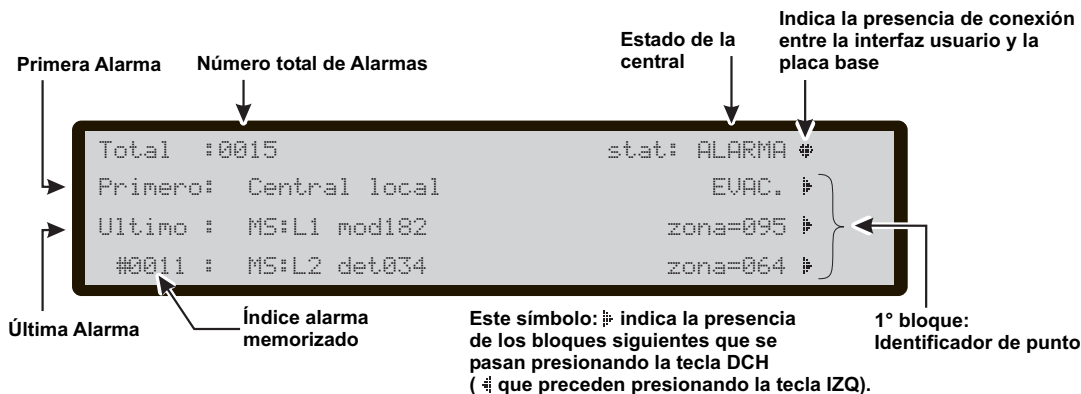
- Por el encendido de los indicadores FALLO;
- por el encendido del indicador relativo a la avería, si está presente (RED - BAT. BAJA - FALLO BAT. - TIERRA - CPU - DIRECCIÓN PERDIDA);
- por el visor de la central y de los Repeater con una pantalla como la de la figura 81;
- por el buzzer de la central;
- por los Puntos de Salida programados para señalar el Estado de AVERÍAS (Salidas Averías).

Silenciación - Presionando la tecla ACEPTAR es posible bloquear momentáneamente las Salidas Averías Silenciables:

Memoria - Solo los indicadores FALLO, el parpadeo para indicar la memorización de las averías.

Reset - Presionando la tecla RESET se puede forzar a reposo todas las Salidas Avería y es posible borrar la memoria de las averías. Una Salida Avería vuelve a reposo cuando no hay averías que señalar, a menos que la avería no sea justamente en ella. La pantalla de la figura 80 indica la presencia de cuatro AVERÍAS, en esta fase:

Teclado Alfanumérico Al Teclado Alfanumérico no se asocia ninguna función.

Teclas cursores La tecla **ARRIBA**: muestra el evento anterior memorizado, si está presente; la tecla **Abajo**: muestra el evento siguiente memorizado, si está presente; la tecla **Dch**: Visualiza el siguiente bloque de información; la tecla **IZQ**: Visualiza el bloque anterior de información.

Tecla ESC La tecla ESC anula la operación y vuelve a la página principal.

Tecla ENTER La tecla ENTER Bloquea/Reactiva el intercambio entre las etiquetas de los dispositivos y aquellas de las zonas. Cuando el bloqueo está activado, el carácter @ está presente arriba y a la izquierda en el display.

Teclas Función La tecla F1 activa la visualización Zone SW (véase la sección "Tecla 3- Visualización Zone SW", página 71).

La tecla F2, si el primer evento es generado por un dispositivo conectado a la central, lleva a la página de estado del dispositivo (ver nota *);

La tecla F3, si el último evento es generado por un di-



Figura 80 Estado de AVERÍA, desplazamiento teclas DCH .

positivo conectado a la central, lleva a la página de estado del dispositivo (ver nota *); La tecla F4 activa la visualización de los eventos memorizados; si el evento memorizado es generado por un dispositivo conectado a la central, una nueva presión de F4 lleva a la página de estado del dispositivo (ver nota *). Las figuras 80 y 81 muestran como visualizar toda la información relativa al ESTADO DE AVERÍA: Presionando la tecla DCH, pasa el segundo bloque referido a las zonas en el estado AVERÍA; presionando la tecla DCH pasa el tercer bloque referido a las causas de AVERÍA; presionando la tecla DCH, pasa el cuarto bloque, referido a los Tiempos de los diferentes eventos en AVERÍA.

☞ En caso de eventos vinculados a los dispositivos, la etiqueta de la zona se alterna con aquella del punto cada 5 seg. En el caso que la zona no esté asociada al punto se mostrará sólo la etiqueta de punto.

(*) Si el evento proviene de una central diferente, en red, la presión de la tecla activa la visualización del Registro de eventos de la central que ha generado dicho evento.

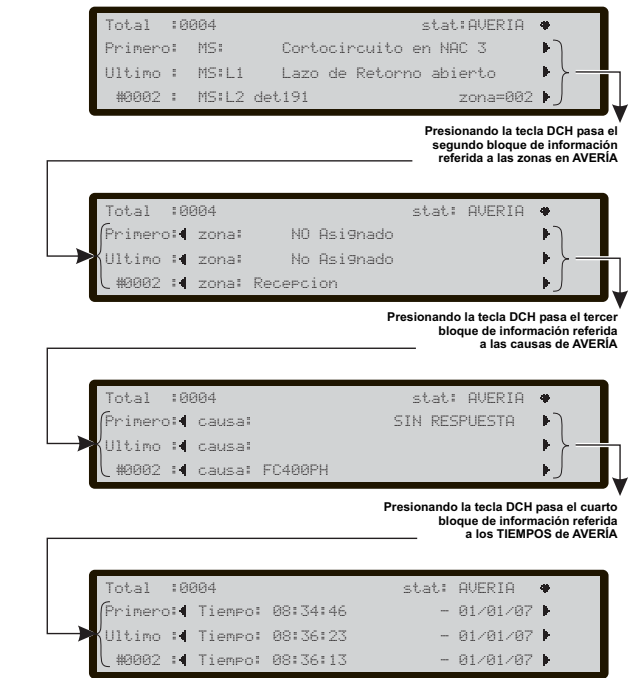

Figura 81 Pantalla: ESTADO visualización AVERÍA.

NOTA: Es válida la misma nota (2) del estado de Aviso (Figura n.74).

ANALIZA-LECTURA PARÁMETROS-LOG

En este capítulo se describe la gestión del panel de la Central, por parte del **Usuario**.

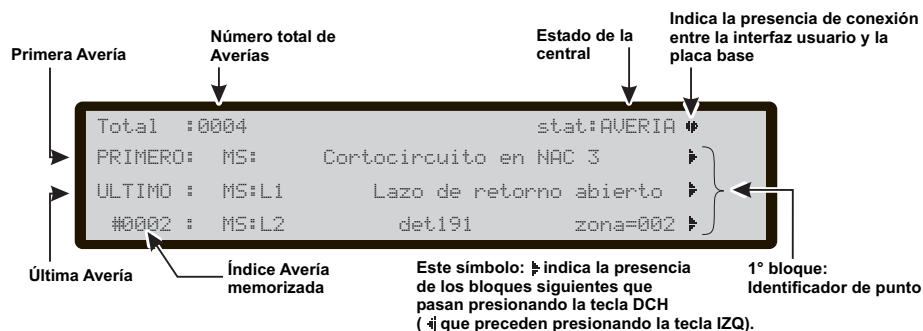
Se describirán sólo los procedimientos de visualización y gestión de los parámetros mientras que para la descripción de estos últimos tomar como referencia el capítulo PROGRAMACIÓN DEL PC en el Manual Instalador.

De la pantalla principal "ESTADO de REPOSO", (ver Figura 82) el usuario puede acceder **sin la contraseña** a la:

- **Lectura de los parámetros** (presionar F2= ANALIZA)
 - **Lectura Log** (presionar F3= Leer LOG), o bien de F2= ANALIZA y luego la tecla 8)
 - **Vis. listas** (presionar F4= OTRO, luego F2)
- y con la introducción de una **contraseña** puede entrar en los menús:
- **Modificación**
 - **Deshabilitar**

■ Lectura de los parámetros

La pantalla en la figura 82 muestra cómo seleccionar la visualización de los diferentes parámetros:

durante esta fase:

Teclado Alfanumérico a emplear para seleccionar y entrar en las funciones de Visualización/Lectura Parámetros.

Tecla 1=Activa el procedimiento de selección y visualización de los datos relativos a los Loop;

Tecla 2=Activa el procedimiento de selección y visualización de los datos relativos a un dispositivo en el Loop;

Tecla 3=Activa el procedimiento de selección y visualización de los datos relativos a una zona SW;

Tecla 4=Activa el procedimiento de selección y visualización de los datos relativos a una salida;

Tecla 5=Activa la visualización de todos los aparatos presentes en la Red;

Tecla 6=Activa el procedimiento de selección y visualización de los datos relativos a una interfase de Telecomunicación;

Tecla 7=Activa la visualización de las Opciones;

Tecla 8=Activa la visualización de los eventos memorizados (LOG);

Tecla 9=Activa la visualización de la versión de FW.

Teclas cursores A la tecla **ARRIBA**: No se asocia ninguna función;

a la tecla **Abajo**: No se asocia ninguna función;

a la tecla **Dch**: No se asocia ninguna función;

a la tecla **IZQ**: No se asocia ninguna función.

Tecla ESC La tecla ESC anula la operación y vuelve a la página anterior.

Tecla ENTER La tecla ENTER no se asocia a ninguna función.

Teclas Función La tecla **F1** no se asocia a ninguna función;

La tecla **F2** no se asocia a ninguna función.

La tecla **F3** no se asocia a ninguna función.

La tecla **F4** no se asocia a ninguna función.



Figura 82 Pantalla "Lectura Parámetros".

Tecla 1-Visualización Loop

Seleccionando con la **tecla 1** la visualización de los datos relativos a un Loop se llega a la pantalla de Figura 84, donde es posible elegir la central sobre la cual operar

■ Elección de la central

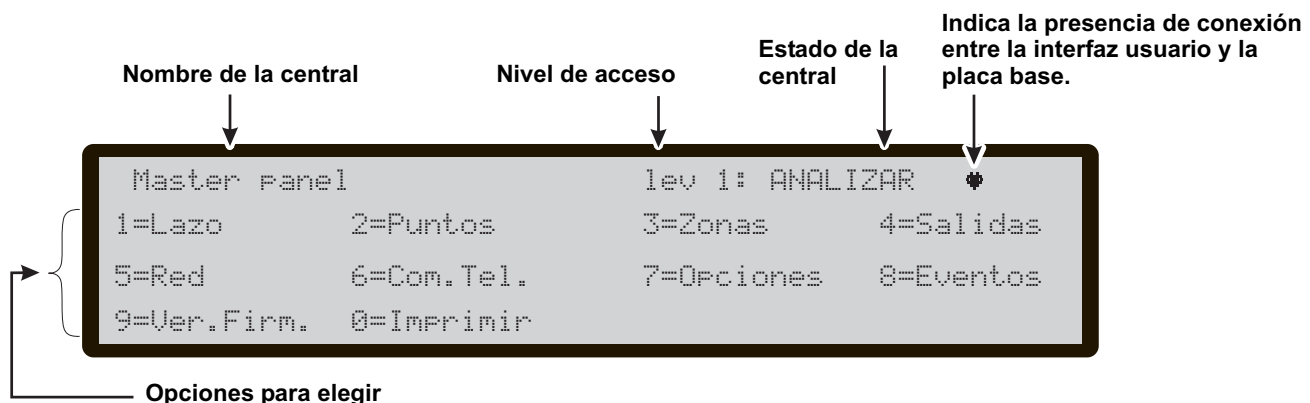
Durante esta fase:

Teclado Alfanumérico Al Teclado Alfanumérico no se asocia ninguna función.

Teclas cursores La tecla **ARRIBA**: muestra el Loop siguiente;
la tecla **Abajo**: muestra el Loop anterior;
a la tecla **Dch**: No se asocia ninguna función;
a la tecla **IZQ**: No se asocia ninguna función.

Tecla ESC La tecla **ESC** anula la operación y vuelve a la página anterior.

Tecla ENTER La tecla **ENTER** acepta la elección realizada y activa la página relativa de selección del Loop.

Teclas Función La tecla **F1** no se asocia a ninguna función;
La tecla **F2** no se asocia a ninguna función;
La tecla **F3** no se asocia a ninguna función;
La tecla **F4** no se asocia a ninguna función.

■ Visualización detalles Loop

Una vez **elegida la central** (Figura 84a) se pasa a la pantalla de la Figura 84b);

durante esta fase:

Teclado Alfanumérico Al Teclado Alfanumérico no se asocia ninguna función.

Teclas cursores A la tecla **ARRIBA**: Muestra la información de Loop anterior;
a la tecla **Abajo**: Muestra la información de Loop siguiente;
a la tecla **Dch**: No se asocia ninguna función;
a la tecla **IZQ**: No se asocia ninguna función.

Tecla ESC La tecla **ESC** anula la operación y vuelve a la página principal.

Tecla ENTER La tecla **ENTER** no se asocia a ninguna función.

Teclas Función La tecla **F1** no se asocia a ninguna función;
La tecla **F2** no se asocia a ninguna función;
La tecla **F3** no se asocia a ninguna función;
La tecla **F4** no se asocia a ninguna función.



Figura 84 Pantalla de visualización: a) "Elección de la central".

Tecla 2-Visualización Dispositivo

Seleccionando con la **tecla 2** la visualización de un dispositivo se llega a la pantalla de la Figura 85a) "Elección de la Central" luego a la pantalla "Elegir el Loop".

■ Elegir el Loop

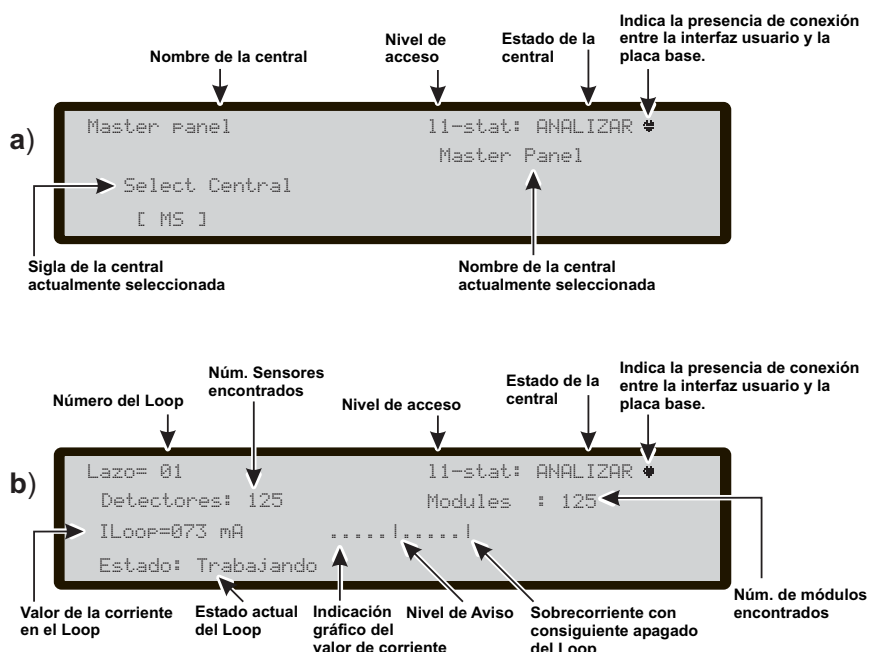
en esta fase:

Teclado Alfanumérico Al Teclado Alfanumérico no se asocia ninguna función.

Teclas cursores A la tecla **ARRIBA**: No se asocia ninguna función;
a la tecla **Abajo**: No se asocia ninguna función;
la tecla **Dch**: Selecciona el siguiente Loop disponible;
la tecla **IZQ**: Seleccionar el anterior Loop disponible.

Tecla ESC La tecla **ESC** anula la operación y vuelve a la página anterior.

Tecla ENTER La tecla **ENTER** acepta la elección y activa la página relativa de selección.

Teclas Función La tecla **F1** no se asocia a ninguna función;
La tecla **F2** no se asocia a ninguna función;
La tecla **F3** no se asocia a ninguna función;
La tecla **F4** no se asocia a ninguna función.

■ Elegir el Dispositivo

Después de haber elegido el Loop;

durante esta fase:

Teclado Alfanumérico El teclado alfanumérico se usa para introducir la dirección del dispositivo.

☞ Si el dispositivo existe, junto a la dirección, aparecerán corchetes, si por el contrario la dirección introducida no existe o es diferente a la seleccionada en la barra de abajo, aparecerán flechas.

Teclas cursores A la tecla **ARRIBA**: No se asocia ninguna función;
a la tecla **Abajo**: No se asocia ninguna función;
la tecla **Dch**: Selecciona el siguiente Dispositivo disponible;
la tecla **IZQ**: Selecciona el anterior Dispositivo disponible.

Tecla ESC La tecla **ESC** anula la operación y vuelve a la página anterior.

Tecla ENTER La tecla **ENTER** acepta la elección y activa la página relativa de selección.

Teclas Función La tecla **F1** no se asocia a ninguna función;
La tecla **F2** no se asocia a ninguna función;
La tecla **F3** anula la elección hecha desde el teclado;
La tecla **F4** no se asocia a ninguna función.

■ Visualización Dispositivo en Loop

Seleccionada la Central, el Loop y el Dispositivo se llega a la pantalla de Figura 85;

durante esta fase:

Teclado Alfanumérico Al Teclado Alfanumérico no se asocia ninguna función.

Teclas cursores A la tecla **ARRIBA**: No se asocia ninguna función;
a la tecla **Abajo**: No se asocia ninguna función;
la tecla **Dch**: muestra el estado del dispositivo siguiente en el mismo Loop; en caso de módulos con varias entradas o salidas permite pasar entre ellas;
la tecla **IZQ**: La tecla Dch: muestra el estado del dispositivo anterior en el mismo Loop; en caso de módulos con varias entradas o salidas permite pasar entre ellas.

Tecla ESC La tecla **ESC** anula la operación y vuelve a la página anterior.

Tecla ENTER La tecla **ENTER** no se asocia a ninguna función.

Teclas Función La tecla **F1** no se asocia a ninguna función;
La tecla **F2** no se asocia a ninguna función;
La tecla **F3** no se asocia a ninguna función;
La tecla **F4** no se asocia a ninguna función.



Figura 85 Pantallas siguientes de visualización dispositivos en el Loop.

Tecla 3-Visualización-Zona SW

El punto Zonas SW del menú ANALIZA activa la página de visualización de las zonas software. En esta fase (ver figura 86a) aparece en formato compacto el estado de todas las zonas SW del sistema. El estado de las zonas SW es mostrado con las siglas:

A: zona en alarma
 P: zona en Pre-alarma
 W: zona en encendido
 F: zona en avería
 X: zona Deshabilitada
 T: zona de Test con sensores activos
 _ : zona en estado de reposo (stand-by)

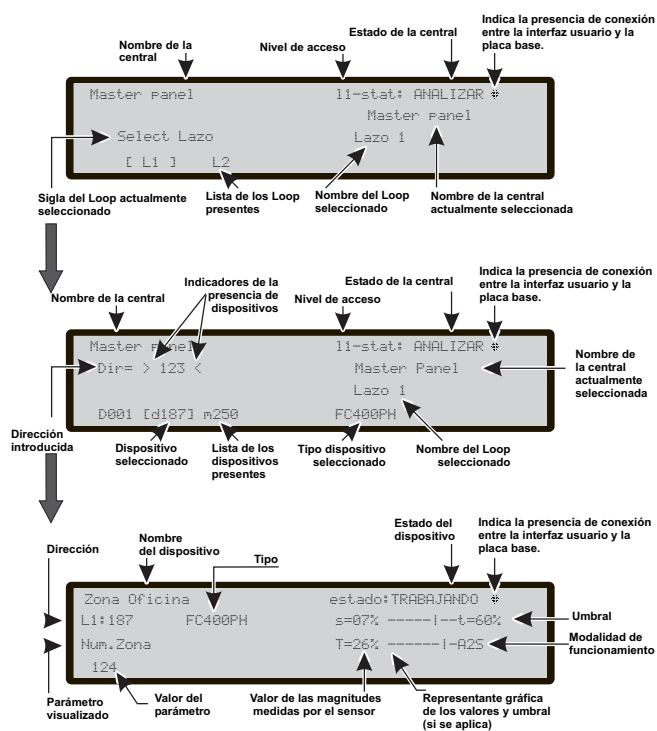
en esta fase:

Teclado Alfanumérico Al Teclado Alfanumérico no se asocia ninguna función.

Teclas cursores A la tecla **ARRIBA**: selecciona la zona SW de la línea siguiente;
 a la tecla **Abajo**: selecciona la zona SW de la línea anterior;
 la tecla **Dch**: selecciona la zona SW siguiente (el número de la misma aparece a la Izq. del display);
 la tecla **IZQ**: selecciona la zona SW anterior (el número de la misma aparece a la Izq. del display).

Tecla ESC La tecla **ESC** anula la operación y vuelve a la página anterior.

Tecla ENTER La tecla **ENTER** activa la siguiente página de visualización, donde se muestra la etiqueta de la zona seleccionada y su estado.

Teclas Función La tecla **F1** no se asocia a ninguna función;
 La tecla **F2** no se asocia a ninguna función;
 La tecla **F3** no se asocia a ninguna función;
 La tecla **F4** no se asocia a ninguna función



Figura 86 Pantalla de visualización zonas SW

Tecla 4-Visualización SALIDAS

El punto SALIDAS del menú ANALIZA activa la página de visualización de SALIDAS. En esta fase (ver figura 87) aparece en formato compacto el estado de todas las Salidas del sistema. El estado de las Salidas es mostrado con las siglas:

-DIS: salida deshabilitada
 -ACT: salida activa
 -SC: salida en corto
 -OPE: salida abierta
 -__ : salida en reposo
 -FAU: avería transistor

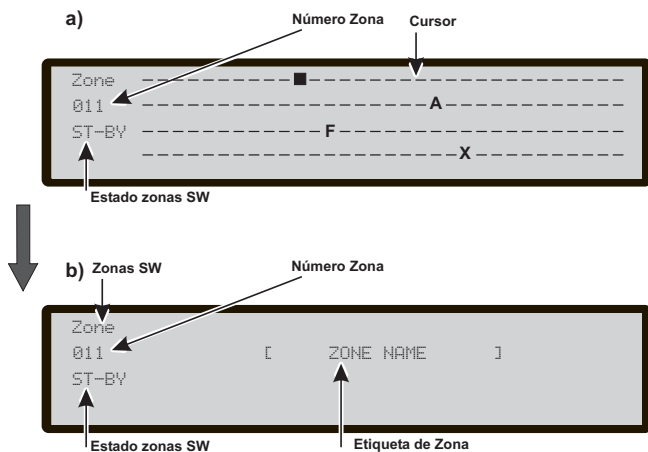
en esta fase:

Teclado Alfanumérico Al Teclado Alfanumérico no se asocia ninguna función.

Teclas cursores A la tecla **ARRIBA**: no se asocia a ninguna función;
 a la tecla **Abajo**: no se asocia a ninguna función;
 la tecla **Dch**: no se asocia a ninguna función;
 la tecla **IZQ**: no se asocia a ninguna función.

Tecla ESC La tecla **ESC** anula la operación y vuelve a la página anterior.

Tecla ENTER La tecla **ENTER** no se asocia a ninguna función.

Teclas Función La tecla **F1** no se asocia a ninguna función;
 La tecla **F2** no se asocia a ninguna función;
 La tecla **F3** no se asocia a ninguna función;
 La tecla **F4** no se asocia a ninguna función



Figura 87 Pantalla de visualización salidas

Tecla 5 - Visualización aparatos en Red

Seleccionando con la **tecla 5** la visualización de los aparatos (Centrales Slave y Repeater) presentes en Red, se llega a la pantalla de la Figura 88.

Durante esta fase:

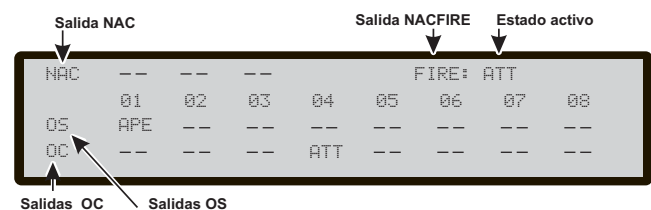
Teclado Alfanumérico Al Teclado Alfanumérico no se asocia ninguna función.

Teclas cursores A la tecla **ARRIBA**: No se asocia ninguna función;
a la tecla **Abajo**: No se asocia ninguna función;
a la tecla **Dch**: No se asocia ninguna función;
la tecla **IZQ**: No se asocia ninguna función.

Tecla ESC La tecla **ESC** anula la operación y vuelve a la página anterior.

Tecla ENTER La tecla **ENTER** no se asocia a ninguna función.

Teclas Función La tecla **F1** no se asocia a ninguna función;
La tecla **F2** no se asocia a ninguna función;
La tecla **F3** no se asocia a ninguna función;
La tecla **F4** no se asocia a ninguna función.

 El estado de la conexión puede ser:
OK! = aparato en funcionamiento-Estado de Reposo
KO! = aparato con problemas de conexión
___ = no configurado
ALR = aparato (Central) en Alarma
PRE = aparato (Central) en Pre-alarma
FAU = aparato (Central) en Avería
WRN = aparato (Central) en Aviso
DIS= Dispositivo de Red Deshabilitado
OLD= Repeater con FW viejo

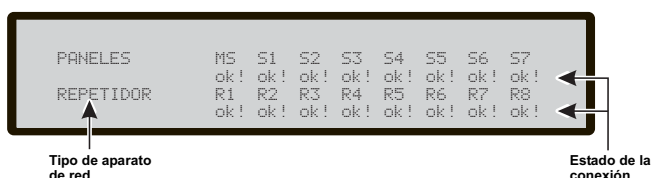

PANELES	MS	S1	S2	S3	S4	S5	S6	S7
REPETIDOR	R1	R2	R3	R4	R5	R6	R7	R8

Figura 88 Ejemplo de pantalla "Visualización aparatos presentes en Red".

Tecla 6 -Visualización Comunic.

Seleccionando con la **tecla 6** la Visualización de los Comunicadores conectados a la central, se llega a la pantalla de la Figura 89. Además de la versión Firmware, se muestra el estado del Comunicador PSTN con las siglas:

-FAU: avería comunicador telefónico

-ACT: llamada en curso

-OK!: FC500PSTN de reposo

 De la tarjeta FC500IP, siendo una interfase central, se muestra sólo la versión Firmware y la dirección.

Teclado Alfanumérico Al Teclado Alfanumérico no se asocia ninguna función.

Teclas cursores A la tecla **ARRIBA**: No se asocia ninguna función;
a la tecla **Abajo**: No se asocia ninguna función;
a la tecla **Dch**: No se asocia ninguna función;
la tecla **IZQ**: No se asocia ninguna función.

Tecla ESC La tecla **ESC** anula la operación y vuelve a la página anterior.

Tecla ENTER La tecla **ENTER** no se asocia a ninguna función.

Teclas Función La tecla **F1** no se asocia a ninguna función;
La tecla **F2** no se asocia a ninguna función;
La tecla **F3** no se asocia a ninguna función;
La tecla **F4** no se asocia a ninguna función.



Estado de Comunicador	FW ver.	Address
PSTN: OK!	01.00.09	192.168.000.101

Figura 89 Pantalla Visualización Comunic.

Tecla 7-Visualización Opciones

Seleccionando con la **tecla 7** la Visualización de las opciones, se llega a la pantalla de la Figura 90. El estado de las Opciones MODO DÍA NOCHE es mostrado con las siglas:

-DAY: modo día

-NGT: modo noche

-AUT: modo automático

Durante esta fase:

Teclado Alfanumérico Al Teclado Alfanumérico no se asocia ninguna función.

Teclas cursores A la tecla **ARRIBA**: No se asocia ninguna función;
a la tecla **Abajo**: No se asocia ninguna función;
a la tecla **Dch**: No se asocia ninguna función;
la tecla **IZQ**: No se asocia ninguna función.

Tecla ESC La tecla **ESC** anula la operación y vuelve a la página anterior.

Tecla ENTER La tecla **ENTER** no se asocia a ninguna función.

Teclas Función

- La tecla **F1** no se asocia a ninguna función.
- La tecla **F2** no se asocia a ninguna función.
- La tecla **F3** no se asocia a ninguna función.
- La tecla **F4** no se asocia a ninguna función.



Figura 90 Pantalla de Visualización Opciones



Figura 91 Pantalla VER listas

Tecla 9-Visualiz. FW versión

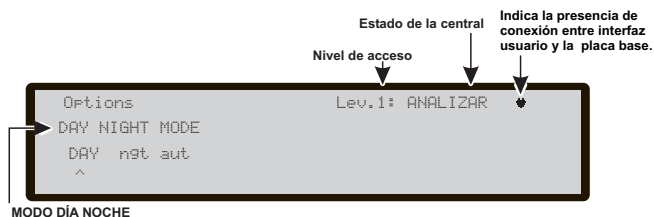
El punto **Versión FW** del menú Lectura Parámetros permite visualizar la versión del Firmware de la central. Seleccionando con la **tecla 9** se puede conocer la **versión Firmware** de la central y de la interfaz Usuario (ver Figura 92).

Visualizar Listas

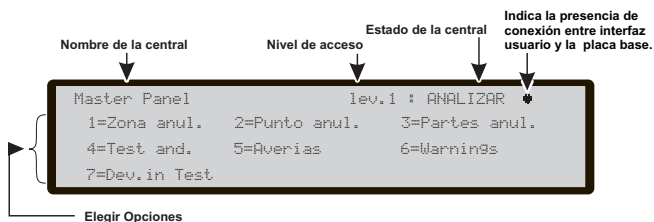
Directamente desde el menú REPOSO (Figura 82), usando la tecla **F4 = MAS (OTRO)** y luego **F2 = Ver Listas (Visualizar)**.

La opción **Visualizar Lista** muestra:

- 1-Zonas anul.
- 2-Punto anul.
- 3-Partes anul.
- 4-Zonas en Walk test (test andando)
- 5-Averías.
- 6-Warnings (Listado de Avisos)
- 7-Dev. in tes tDispositivos en Test

Las listas que contienen información (no vacías) se indican con el relativo número intermitente.

Durante esta fase:

Teclado Alfanumérico: Para utilizar cuando se selecciona y entra en las funciones de visualización (ver puntos arriba).

Teclas cursores La tecla **ARRIBA** dentro de la lista, muestra el siguiente elemento;

Abajo: la tecla **Abajo** dentro de la lista, muestra el anterior elemento.;

a la tecla **Dch**: No se asocia ninguna función;
la tecla **IZQ**: No se asocia ninguna función.

Tecla ESC La tecla **ESC** anula la operación y vuelve a la página anterior.

Tecla ENTER La tecla **ENTER** no se asocia a ninguna función.

Teclas Función

- La tecla **F1** no se asocia a ninguna función.
- La tecla **F2** no se asocia a ninguna función.
- La tecla **F3** no se asocia a ninguna función.
- La tecla **F4** no se asocia a ninguna función.



Figura 92 Pantalla Visualización de la Revisión FW

Tecla 8-Visualización LOG (Archivos)

Seleccionando con la **tecla 8** la visualización del **LOG** se llega a la Figura 93.

O bien directamente desde la pantalla principal eligiendo **Lectura Log**.

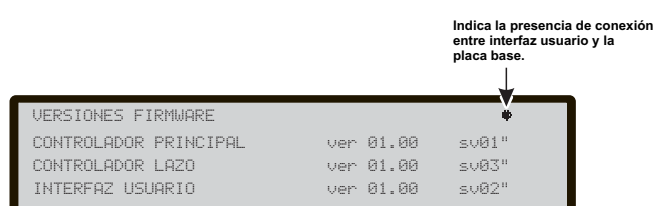
El ítem ARCHIVO del menú Lectura Parámetros permite visualizar los eventos memorizados en el archivo central. Esta central es capaz de memorizar los últimos 4000 eventos que se han verificado; cuando el archivo está lleno es borrado el evento más viejo para hacer espacio al más reciente.

Es posible borrar los eventos del archivo desde el ítem BORRAR ARCHIVO del menú MODIFICACIÓN.

En el archivo se memoriza la siguiente información:

- Descripción del evento
- Número de orden del evento
- Descripción del dispositivo a partir del cual proviene el evento
- Descripción del objeto que ha generado el evento
- Fecha y hora en las cuales se ha producido el evento
- Descripción del objeto que ha generado el evento.

VER LOG

Desde la pantalla principal "ESTADO de REPOSO", (ver Figura 82) el usuario puede acceder **sin la contraseña** a la: **Ver (Lectura Log)** :

durante esta fase:

Teclado Alfanumérico Permite activar los filtros de visualización;

Nueva codificación: 1: sólo eventos de alarma, 2: sólo eventos de Pre-alarma, 3: sólo eventos de Avisos, 4: sólo eventos de Prueba, 5: sólo eventos de Avería, 6: sólo eventos de restablecimiento, 7: sólo eventos de Genérico.



Figura 93 Pantalla visualización Log

Teclas cursores La tecla **ARRIBA**: Activa el evento anterior a visualizar;

La tecla **Abajo**: Activa el siguiente evento a visualizar;

La tecla **Dch**: Visualiza el siguiente bloque de información;

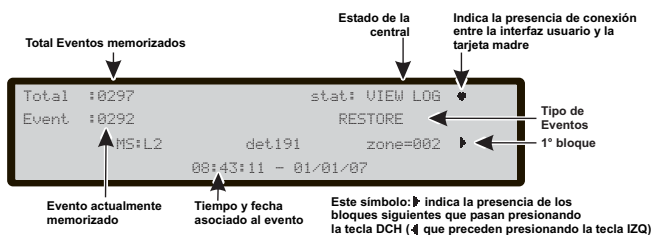
La tecla **IZQ**: Visualiza el bloque anterior de información.

Tecla ESC La tecla **ESC** anula la operación y vuelve a la pantalla principal.

Tecla ENTER La tecla **ENTER** no se asocia a ninguna función.

Teclas Función A las teclas **F1, F2 y F3** no se asocia a ninguna función;

En el caso en el cual el evento mostrado llegue de una central diferente, presionando la tecla F4 se activa la navegación en el Registro de Eventos (LOG) de ésta última;

En caso de eventos vinculados a los dispositivos, la etiqueta de la zona se alterna con aquella del punto cada 5 seg. En el caso que la zona no esté asociada al punto se mostrará sólo la etiqueta de punto.

En caso de visualización filtrada por tipología de Eventos, un "" parpadeará inmediatamente a la derecha del número de evento.*



Figura 94 VER-Lectura Log, desplazamiento teclas DCH

Los ítems **Modificación** y **Deshabilitación** de la pantalla principal "ESTADO de REPOSO", (ver Figura 82) permiten entre otras cosas:

- La inserción y modificación del mensaje inicial (nombre de la central);
- Introducción y modificación de la Contraseña Usuario;
- Modificación modalidad Día/Noche;
- Modificación Hora y fecha;
- Borrar Archivo;
- La modificación de la dirección del Repeater FC500REP del panel del Repeater.

Para entrar, desde la pantalla Principal "ESTADO de REPOSO" a los menús **Modificación** y **Deshabilitación**, se pide digitar una contraseña de "Código Usuario"; (el Código prefijado es 11111): Cada cifra será identificada con el símbolo *****.

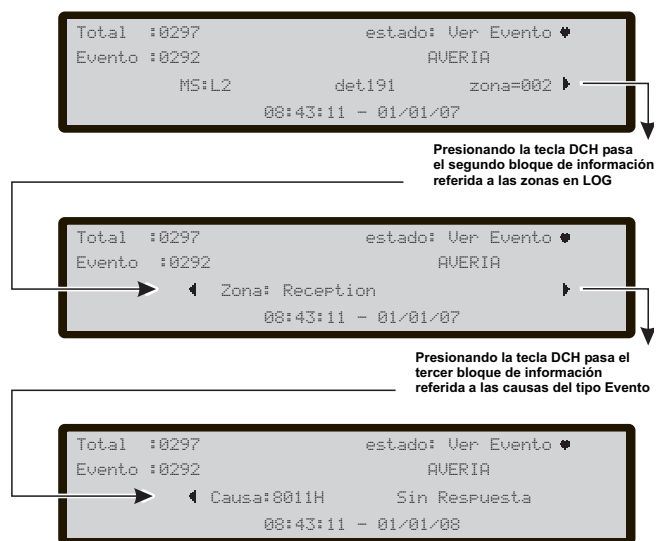
■ Introducción o modificación contraseña

Elegido el ítem deseado: **Modificación** o **Deshabilitación**, se abre la pantalla "Pedido o modificación Contraseña" Figura 95;

durante esta fase:

Teclado Alfanumérico El teclado alfanumérico es usado para introducir la contraseña numérica de 5 cifras.

Teclas cursores A la tecla **ARRIBA**: No se asocia ninguna función;

a la tecla **Abajo**: No se asocia ninguna función;

a la tecla **Dch**: No se asocia ninguna función;

a la tecla **IZQ**: No se asocia ninguna función.

Tecla ESC La tecla **ESC** anula la operación y vuelve a la página anterior.

Tecla ENTER La tecla **ENTER** acepta la contraseña.

Teclas Función La tecla **F1** no se asocia a ninguna función;

La tecla **F2** no se asocia a ninguna función;

La tecla **F3** borra las cifras de la contraseña, si es errónea;

La tecla **F4** no se asocia a ninguna función.



Figura 95 Pantalla "Inserción o Modificación contraseña".

MENÚ MODIFICACIÓN

En este menú es posible: Modificar la contraseña usuario y borrar el archivo.

La pantalla de la figura 96 muestra como seleccionar los ítems del menú Modificación después de introducir la contraseña:

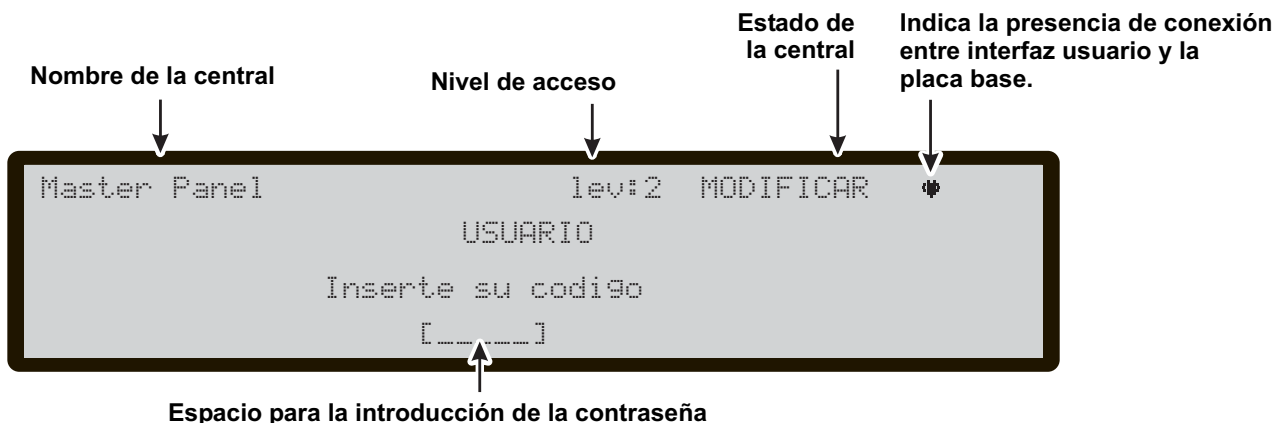
durante esta fase:

Teclado Alfanumérico a emplear para seleccionar y entrar en las funciones de Modificación de los Parámetros.

Tecla 1=La inserción y modificación del mensaje inicial (nombre de la central);

Tecla 2=Activa el procedimiento de modificación de la contraseña usuario;

Tecla 3=Modificación modalidad Día/Noche;

Tecla 4=Modificación Hora y fecha;

Teclas cursores A la tecla **ARRIBA**: No se asocia ninguna función;

a la tecla **Abajo**: No se asocia ninguna función;

a la tecla **Dch**: No se asocia ninguna función;

a la tecla **IZQ**: No se asocia ninguna función.

Tecla ESC La tecla **ESC** anula la operación y vuelve a la página anterior.

Tecla ENTER La tecla **ENTER** no se asocia a ninguna función.

Teclas Función La tecla **F1** no se asocia a ninguna función;

La tecla **F2** no se asocia a ninguna función;

La tecla **F3** no se asocia a ninguna función;

La tecla **F4** no se asocia a ninguna función.



Figura 96 Pantalla menú "Modificar".

Tecla 1- Mensaje inicial

Seleccionando la **tecla 1**, se abre la pantalla para la inserción o Modificación del mensaje inicial.

Durante esta fase:

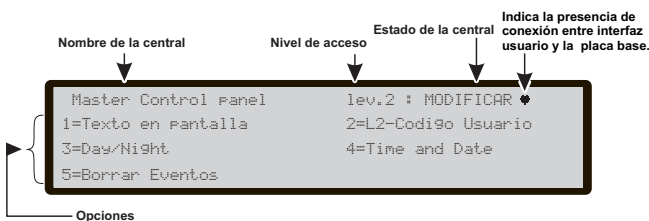
Teclado Alfanumérico: Para utilizar cuando se introduce el texto del mensaje;

la tecla **ARRIBA** se utiliza para cambiar la letra seleccionada de minúscula a mayúscula.;

la tecla **Abajo**: se utiliza para cambiar la letra seleccionada de mayúscula a minúscula.;

a la tecla **Dch**: se utiliza para seleccionar el carácter siguiente a modificar.;

la tecla **IZQ**: La tecla Dch: se utiliza para seleccionar el carácter anterior a modificar.;

Tecla ESC La tecla **ESC** anula la operación y vuelve a la página anterior.

Tecla ENTER La tecla **ENTER** acepta el mensajeTeclas Función;

La tecla **F1** no se asocia a ninguna función;

La tecla **F2** no se asocia a ninguna función;

La tecla **F3** borra las cifras de la contraseña, si es errónea;

La tecla **F4** no se asocia a ninguna función.

Tecla 2-PWD usuario Niv. 2

Seleccionando con la **tecla 2**, se abre la pantalla PWD Usuario Niv. 2 donde es posible modificar la contraseña Usuario.

Tecla 3- Día/Noche

Seleccionando con la **tecla 3**, se abre la pantalla Día/Noche donde es posible modificar la modalidad de funcionamiento de la central: Modo Día o Modo Noche. Ver el indicador Modo Día que cambia de estado.



Figura 97 Pantalla Mensaje inicial.

Tecla 4- Modificación Hora y fecha

El punto HORA y FECHA del menú MODIFICAR permite introducir/Modificar la hora y la fecha de la central. Durante esta fase:

Teclado Alfanumérico: El Teclado Alfanumérico es utilizado para introducir las cifras de la hora y de la fecha.

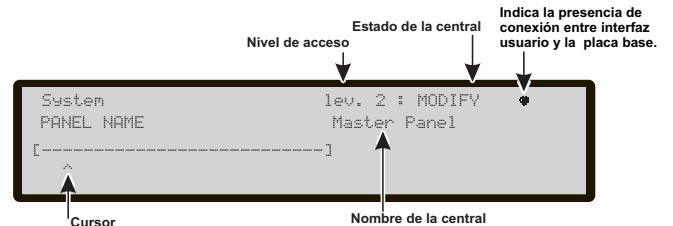
la tecla **ARRIBA** no se asocia a ninguna función;
la tecla **Abajo**: no se asocia a ninguna función;
a la tecla **Dch**: Selecciona la cifra siguiente a introducir/modificar;
la tecla **IZQ**: Selecciona la cifra anterior a introducir/modificar.

Tecla ESC La tecla **ESC** anula la operación y vuelve a la página anterior.

Tecla ENTER La tecla **ENTER** acepta la hora y la fecha;
La tecla **F1** no se asocia a ninguna función;
La tecla **F2** no se asocia a ninguna función;
La tecla **F3** no se asocia a ninguna función;
La tecla **F4** no se asocia a ninguna función.

Tecla 5- Borrar Eventos-REG

El ítem borrar Archivo del menú MODIFICAR permite borrar todos los eventos memorizados en el archivo de la central (ver figura 100).

 *Seleccionar la tecla 5, se solicita confirmación para borrar, ya que todos los datos se perderán*



Figura 98 Pantalla Hora y fecha



Figura 99 Pantalla para la modificación de la dirección de los Repeater FC500REP.

Modificación Dirección Repeater FC500REP

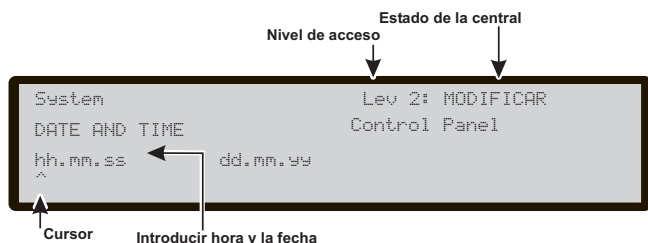
En el primer encendido Repeater FC500REP, conectado a la central FC500, analizará la presencia de la dirección y su conformidad.

Si la dirección es correcta, en el visor aparecerá la misma información de la central.

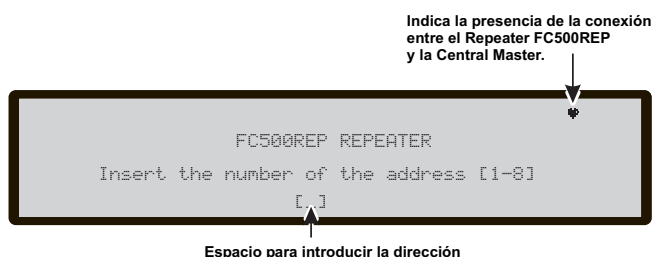
Si por alguna razón se desea modificar la dirección, desde el panel del Repeater, en la modalidad MODIFICAR, seleccionar la tecla **1= Dirección repeater**; se abre la pantalla de la Figura 99.

Durante esta fase:

Teclado Alfanumérico El teclado alfanumérico es usado para introducir la dirección de 1 cifra.

Teclas cursores A la tecla **ARRIBA**: No se asocia ninguna función;
a la tecla **Abajo**: No se asocia ninguna función;
a la tecla **Dch**: No se asocia ninguna función;
a la tecla **IZQ**: No se asocia ninguna función.

Tecla ESC La tecla **ESC** anula volver a la página anterior.

Tecla ENTER La tecla **ENTER** acepta la dirección.

Teclas Función La tecla **F1** no se asocia a ninguna función;
La tecla **F2** no se asocia a ninguna función;
La tecla **F3** no se asocia a ninguna función;
La tecla **F4** no se asocia a ninguna función.



Figura 100 Pantalla menú "Borrar LOG".

Para entrar, desde la pantalla Principal “ESTADO de REPOSO” al menú **Deshabilitar** es necesario digitar una contraseña de “Código Usuario”; (el Código prefijado es 11111): Cada cifra queda “enmascarada” bajo el símbolo *.

Después de la inserción de la contraseña se puede entrar en el menú Deshabilitar. El punto Deshabilitar permite Deshabilitar (Habilitar) los dispositivos presentes en los Loop (Dispositivos de entrada y los Dispositivos de Salida, las Salidas de la central, las unidades de Telecomunicaciones y las Zonas Software).

☞ Cuando por lo menos uno de los objetos arriba detallados es deshabilitado, el indicador **DESHABILITAR** está encendido para indicar que debido a la deshabilitación realizada no se detectarán alarmas, averías, etc.

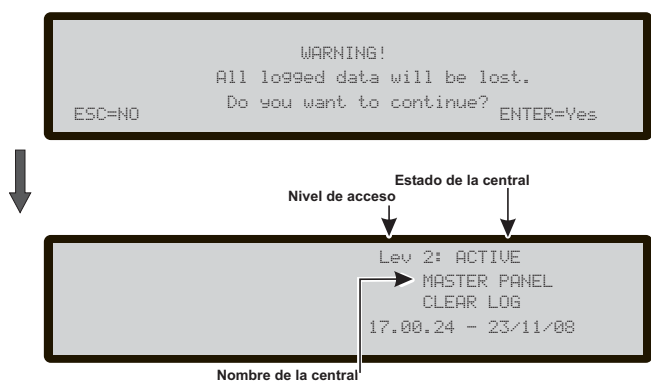
La deshabilitación o habilitación operan de forma diferente sobre los objetos detallados al comienzo del párrafo, como se describe a continuación.

Dispositivos de entrada Un Dispositivo de entrada deshabilitado (Detector, Módulo de Entrada, Módulo para Línea Convencional, Pulsador direccionable) no puede generar el Estado de ALARMA y el Estado de AVERÍA.

➤ La deshabilitación de un Dispositivo de Entrada no tiene ningún efecto sobre el Estado de ALARMA que éste ha provocado ya que el Estado de ALARMA puede ser anulado sólo con el Rearme de la central.

Dispositivo de Salida Un Dispositivo de Salida Deshabilitado (Módulo de Salida, Sirenas Direccionables) no puede activarse desde el Estado de ALARMA o desde el Estado de AVERÍA.

➤ Un Dispositivo de Salida activado por un Estado de AVERÍA puede ser desactivado habilitando el mismo.

➤ La deshabilitación de un Dispositivo de Salida activado desde el Estado ALARMA no genera la desactivación ya que esto es posible sólo con el Rearme de la central.

☞ Si un Dispositivo de Salida es habilitado mientras está presente el Estado de ALARMA o el Estado de AVERÍA (para el cual ha sido programado), se activa de forma inmediata.

La pantalla de la Figura 101 muestra como seleccionar los dispositivos a Deshabilitar/Habilitar en esta fase:

Teclado Alfanumérico a emplear para seleccionar y entrar en las funciones de Deshabilitación/Habilitación.

Tecla 1=Visualiza **Lista deshabilitados**;

Tecla 2= Activa el procedimiento de elección y **deshabilitación** de los dispositivos en el Loop;

Tecla 3= Activa el procedimiento de elección y **deshabilitación** de las Zonas Software;

Tecla 4= Activa el procedimiento de elección y **deshabilitación** de las Salidas;

Tecla 5= Activa el procedimiento de selección y **deshabilitación** de los dispositivos de Red;

Tecla 6= Activa el procedimiento de selección y **deshabilitación** de las unidades de Telecomunicaciones;

Tecla 7= Activa el procedimiento de selección y **deshabilitación** de las Zonas Conv.

Teclas cursores A las teclas **ARRIBA**, **ABAJO**, **DCH** e **IZQ** no se asocia ninguna función;

Tecla ESC La tecla **ESC** anula la operación y vuelve a la página anterior.

Tecla ENTER La tecla **ENTER** no se asocia a ninguna función.

Teclas Función A las teclas **F1**, **F2**, **F3** y **F4** no se asocia a ninguna función;



Figura 101 Pantalla menú "Deshabilitar".

Tecla 1-Lista Deshabilitados

Seleccionando con la **tecla 1** (o bien desde el estado de Reposo F4= OTRO (MAS), luego F2) la visualización de los elementos deshabilitados se llega a la Figura 102:

☞ Si hay elementos deshabilitados, el número correspondiente parpadeará y el indicador Deshabilitado estará encendido. Si es deshabilitado el Comunicador también el indicador amarillo del Comunicador estará encendido.

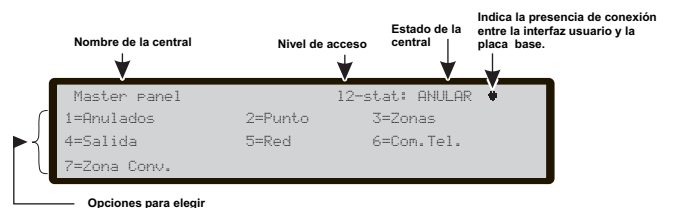
durante esta fase:

Teclado Alfanumérico A usar para seleccionar y entrar en los elementos Deshabilitados (zonas, dispositivos y partes).

Teclas cursores A las teclas **ARRIBA**, **ABAJO**, **DCH** e **IZQ** no se asocia ninguna función;

Tecla ESC La tecla **ESC** anula la operación y vuelve a la página principal.

Tecla ENTER La tecla **ENTER** no se asocia a ninguna función.

Teclas Función La tecla **F1** no se asocia a ninguna función;

La tecla **F2** no se asocia a ninguna función;

La tecla **F3** no se asocia a ninguna función;

A la tecla **F4** no se asocia a ninguna función.

Tecla 2-Deshabilitación Dispositivo

Seleccionando con la **tecla 2** la Deshabilitación de un dispositivo se llega a la pantalla "Elección de la Central" luego a la pantalla "Elegir el Loop":

■ **Elegir el Loop**
durante esta fase:

Teclado Alfanumérico Al Teclado Alfanumérico no se asocia ninguna función.

Teclas cursores A la tecla **ARRIBA**: No se asocia ninguna función;
a la tecla **Abajo**: No se asocia ninguna función;
la tecla **Dch**: Selecciona el siguiente Loop disponible;
la tecla **IZQ**: Seleccionar el anterior Loop disponible.

Tecla ESC La tecla **ESC** anula la operación y vuelve a la página principal.

Tecla ENTER La tecla **ENTER** acepta la elección y activa la página relativa de selección.

Teclas Función A la tecla **F1**, **F2**, **F3** y **F4** no se asocia a ninguna función;

■ Elegir el Dispositivo

Después de haber elegido el Loop:

durante esta fase:

Teclado Alfanumérico El teclado alfanumérico se usa para introducir la dirección del dispositivo.

☞ Si el dispositivo existe, junto a la dirección, aparecerán corchetes, si por el contrario la dirección introducida no existe o es diferente a la seleccionada en la barra de abajo, aparecerán flechas.

Teclas cursores A la tecla **ARRIBA**: No se asocia ninguna función;

a la tecla **Abajo**: No se asocia ninguna función;

la tecla **Dch**: Selecciona el siguiente Dispositivo disponible;

la tecla **IZQ**: Seleccionar el anterior Dispositivo disponible.

Tecla ESC La tecla **ESC** anula la operación y vuelve a la página principal.

Tecla ENTER La tecla **ENTER** acepta la elección y activa la página relativa de selección.

Teclas Función A la tecla **F1**, **F2**, **F3** y **F4** no se asocia a ninguna función;

■ Deshabilitar Dispositivo en Loop

Seleccionada la Central, el Loop y el Dispositivo se llega a la pantalla de Figura 102;

durante esta fase:

Teclado Alfanumérico Al Teclado Alfanumérico no se asocia ninguna función.

Teclas cursores A las teclas **ARRIBA**, **ABAJO**, **DCH** e **IZQ** no se asocia ninguna función.

Tecla ESC La tecla **ESC** anula la operación y vuelve a la página anterior.

Tecla ENTER La tecla **ENTER** acepta la selección y deshabilita el sensor.

Teclas Función A la tecla **F1**, **F2**, **F3** y **F4** no se asocia a ninguna función.



Figura 102 Pantalla "Lista Deshabilitados".

Deshabilitación dispositivo de otra central

En la versión anterior de la central se tenía la posibilidad de ver el estado de los dispositivos de otra central conectada a la misma red RS485.

Con la versión actual se tiene también la capacidad de deshabilitar los dispositivos pertenecientes a una central desde otra central, conectada a la misma red RS485.

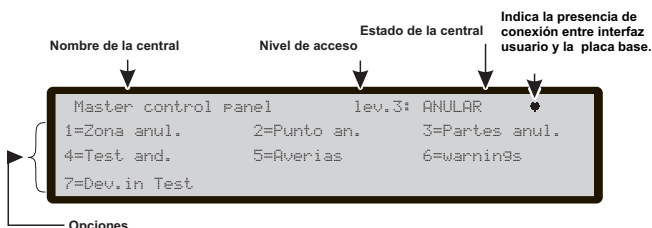
Seleccionando con la **tecla 2** la Deshabilitación de un dispositivo se llega a la pantalla "Elección de la Central" (ver figura n° 103).

durante esta fase:

Teclado Alfanumérico Al Teclado Alfanumérico no se asocia ninguna función.

Teclas cursores A la tecla **ARRIBA**: No se asocia ninguna función;
a la tecla **Abajo**: No se asocia ninguna función;
a la tecla **Dch**: selecciona la siguiente central disponible;
a la tecla **IZQ**: selecciona la anterior central disponible.

Tecla ESC La tecla ESC anula la operación y vuelve a la página anterior.

Tecla ENTER La tecla ENTER acepta la elección realizada y activa la visualización de la página siguiente.

Elegida la central (los siguientes pasos) las siguientes pantallas se muestran en la figura 103.



Figura 103 Pantalla de Deshabilitación Dispositivos pertenecientes al Loop de una central a otra central

Tecla 3-Deshabilitar Zonas SW (Partes)

Seleccionando con la **tecla 3** la Deshabilitación **SW zonas** se llega a la fase de elección de la zona a Deshabilitar y por lo tanto la Deshabilitación de la zona misma Figura 104:

■ **Elegir zona SW**
durante esta fase:

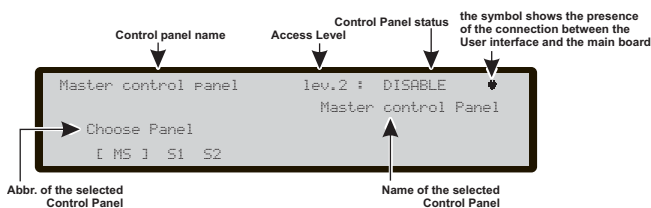
Teclado Alfanumérico El teclado alfanumérico se utiliza para seleccionar el número de identificación de zona.

Teclas cursores A la tecla **ARRIBA**: No se asocia ninguna función;
a la tecla **Abajo**: No se asocia ninguna función;
a la tecla **Dch**: No se asocia ninguna función;
a la tecla **IZQ**: No se asocia ninguna función.

Tecla ESC La tecla **ESC** anula la operación y vuelve a la página principal.

Tasto ENTER La tecla **ENTER** acepta la elección realizada y activa la visualización de la página siguiente.

Teclas Función La tecla **F1** no se asocia a ninguna función;
La tecla **F2** no se asocia a ninguna función;
La tecla **F3** ajusta a cero el valor introducido con el teclado alfanumérico (si es erróneo);
La tecla **F4** no se asocia a ninguna función.

■ Deshabilitación zona SW

Después de elegir la zona SW se llega a la deshabilitación de la zona misma. Durante esta fase:

Teclado Alfanumérico Al Teclado Alfanumérico no se asocia ninguna función.

Teclas cursores A la tecla **ARRIBA**: No se asocia ninguna función;
a la tecla **Abajo**: No se asocia ninguna función;
a la tecla **Dch**: No se asocia ninguna función;
a la tecla **IZQ**: No se asocia ninguna función

Tecla ESC La tecla **ESC** anula la operación y vuelve a la página anterior.

Tecla ENTER La tecla **ENTER** activa la elección hecha.

Teclas Función La tecla **F1** no se asocia a ninguna función;
La tecla **F2** no se asocia a ninguna función;
La tecla **F3** no se asocia a ninguna función;
La tecla **F4** no se asocia a ninguna función.

Tecla 4-Deshabilitación Salidas

Seleccionando con la **tecla 4** la Deshabilitación de **las Salidas**, después de seleccionar la central, se llega a la fase de elección de la Salida a Deshabilitar y por lo tanto la Deshabilitación de dicha Salida **Figura 106**:

■ Elegir Salidas durante esta fase:

Teclado Alfanumérico El teclado alfanumérico se utiliza para seleccionar el número de identificación de la Salida.

Teclas cursores La tecla **ARRIBA**: Muestra la siguiente categoría de Salidas; la tecla **Abajo**: Muestra la anterior categoría de Salidas. Las categorías son :NAC Salida 0-3 (0=NACFIRE)
OS Salida 1-8
OC salida 9-16;

a la tecla **Dch**: no se asocia ninguna función;
a la tecla **IZQ**: no se asocia ninguna función.

Tecla ESC La tecla **ESC** anula la operación y vuelve a la página precedente.

Tecla ENTER La tecla **ENTER** acepta la elección realizada y activa la visualización de la página siguiente.

Teclas Función La tecla **F1** no se asocia a ninguna función;
La tecla **F2** no se asocia a ninguna función;
La tecla **F3** ajusta a cero el valor introducido con el teclado alfanumérico (si es erróneo);
La tecla **F4** no se asocia a ninguna función.



Figura 104 Pantallas siguientes de Deshabilitación Dispositivos en el Loop.



Figura 105 Pantalla Habilitación/Deshabilitación SW zonas

■ **Deshabilitación Salidas durante esta fase:**

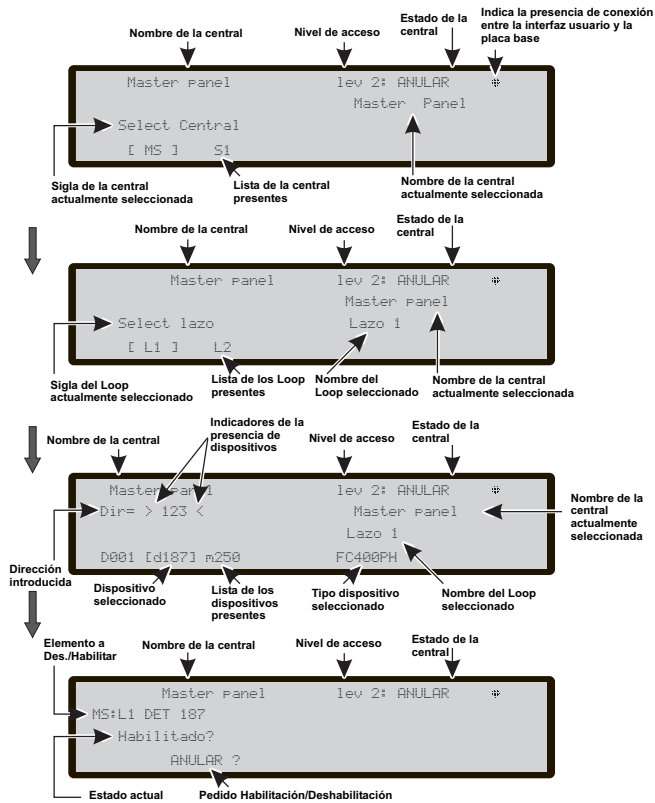
Teclado Alfanumérico Al Teclado Alfanumérico no se asocia ninguna función;

Teclas cursores A la tecla **ARRIBA**: No se asocia ninguna función;
a la tecla **Abajo**: No se asocia ninguna función;
a la tecla **Dch**: No se asocia ninguna función;
a la tecla **IZQ**: No se asocia ninguna función.

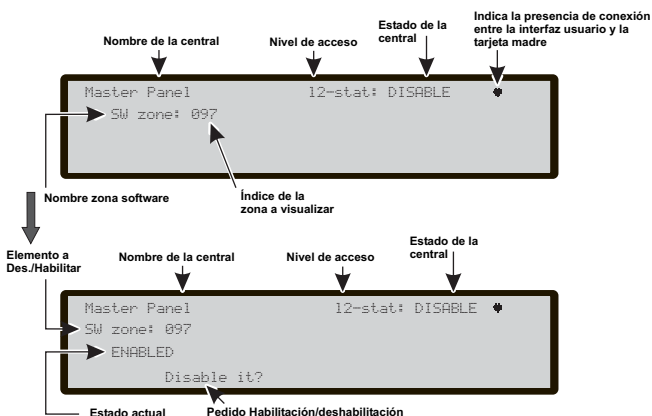
Tecla ESC La tecla **ESC** anula la operación y vuelve a la página anterior.

Tecla ENTER La tecla **ENTER** acepta la elección hecha.

Teclas Función La tecla **F1** no se asocia a ninguna función;

La tecla **F2** no se asocia a ninguna función;
La tecla **F3** no se asocia a ninguna función;
La tecla **F4** no se asocia a ninguna función.

Tecla 5-Deshabilitación Red

Seleccionando con la **tecla 5** la Deshabilitación de los dispositivos de Red, después de seleccionar la central, se llega a la fase de elegir el dispositivo para Deshabilitar/Habilit. y por lo tanto la Deshab/Hab. del dispositivo mismo.

Teclado Alfanumérico El teclado alfanumérico se utiliza para seleccionar el número de identificación de los dispositivos.

Teclas cursores La tecla **ARRIBA**: muestra la siguiente categoría de los dispositivos de red.
La tecla **Abajo**: muestra la anterior categoría de los dispositivos de red.;

Las categorías son :Repeater 1-8
Central Slave 1-7
My NET i/f ——(interfase de red local)

La tecla **Dch**: No se asocia ninguna función;
La tecla **IZQ**: No se asocia ninguna función.

Tecla ESC La tecla **ESC** anula la operación y vuelve a la página precedente.

Tecla ENTER La tecla **ENTER** acepta la selección realizada y activa la visualización de la página siguiente.

Teclas Función La tecla **F1** no se asocia a ninguna función;

La tecla **F2** no se asocia a ninguna función;
La tecla **F3** ajusta a cero el valor introducido con el teclado alfanumérico (si es erróneo);
La tecla **F4** no se asocia a ninguna función.

■ **Deshabilitación Salidas durante esta fase:**

Teclado Alfanumérico Al Teclado Alfanumérico no se asocia ninguna función;

Teclas cursores A la tecla **ARRIBA**: No se asocia ninguna función;
a la tecla **Abajo**: No se asocia ninguna función;
a la tecla **Dch**: No se asocia ninguna función;
a la tecla **IZQ**: No se asocia ninguna función.

Tecla ESC La tecla **ESC** anula la operación y vuelve a la página anterior.

Tecla ENTER La tecla **ENTER** acepta la selección hecha.

Teclas Función La tecla **F1** no se asocia a ninguna función;

La tecla **F2** no se asocia a ninguna función;
La tecla **F3** no se asocia a ninguna función;
La tecla **F4** no se asocia a ninguna función.



Figura 106 Pantalla Deshab/Hab salidas

Tecla 6-Deshabilitación Comunic

Seleccionando con la **tecla 6** la Deshabilitación de los dispositivos de Comunicación, después de seleccionar la central, se llega a la fase de elegir el dispositivo para Deshabilitar/Habilit. y por lo tanto la Deshab./Hab. del dispositivo mismo de Comunic.:

Teclado Alfanumérico El teclado alfanumérico se utiliza para seleccionar el número de identificación de los dispositivos.

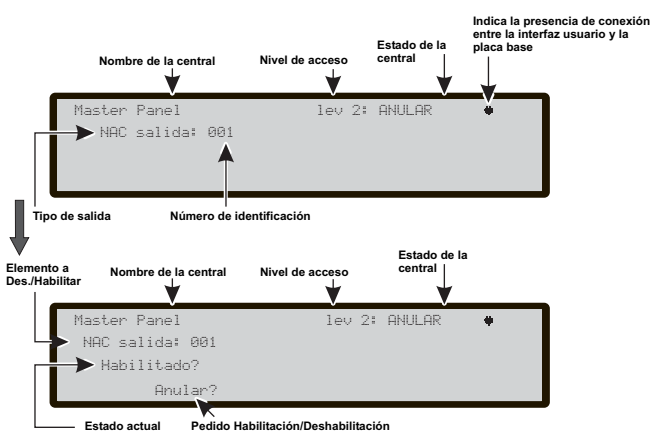
Teclas cursores La tecla **ARRIBA**: muestra la siguiente categoría de los dispositivos de Comunicación..

La tecla **Abajo**:muestra la anterior categoría de los dispositivos de Comunicación..;

Las categorías son :PSTN i/f

Tx Alarmas (Transmisión Alarmas)

Tx Averías (Transmisión Avería)

La tecla **Dch**: No se asocia ninguna función;

La tecla **IZQ**: No se asocia ninguna función.

Tecla ESC La tecla **ESC** anula la operación y vuelve a la página precedente.

Tecla ENTER La tecla **ENTER** acepta la selección realizada y activa la visualización de la página siguiente.

Teclas Función La tecla **F1** no se asocia a ninguna función;

La tecla **F2** no se asocia a ninguna función;

La tecla **F3** ajusta a cero el valor introducido con el teclado alfanumérico (si es erróneo);

La tecla **F4** no se asocia a ninguna función.

■ Deshabilitación Salidas

durante esta fase:

Teclado Alfanumérico Al Teclado Alfanumérico no se asocia ninguna función;

Teclas cursores A la tecla **ARRIBA**: No se asocia ninguna función;

a la tecla **Abajo**: No se asocia ninguna función;

a la tecla **Dch**: No se asocia ninguna función;

a la tecla **IZQ**: No se asocia ninguna función.

Tecla ESC La tecla **ESC** anula la operación y vuelve a la página anterior.

Tecla ENTER La tecla **ENTER** acepta la selección hecha.

Teclas Función La tecla **F1** no se asocia a ninguna función;

La tecla **F2** no se asocia a ninguna función;

La tecla **F3** no se asocia a ninguna función;

La tecla **F4** no se asocia a ninguna función.

☞ Si se deshabilita un elemento (PSTN, o TX Alarma o TX Averías), el indicador Deshabilitado estará encendido, igual que el indicador amarillo Comunicador.

☞ Si el comunicador PSTN no ha sido habilitado para software (Página Opciones), y se procede a Habilitar/Deshabilitar, el display mostrará lo siguiente: NINGUNA ACCIÓN A EJECUTAR



Figura 107 Deshab/Hab de los dispositivos de Red



Figura 108 Pantalla Deshab/Hab del dispositivo de Comunic.

Tecla 7-Deshabilitación Zona Conv.

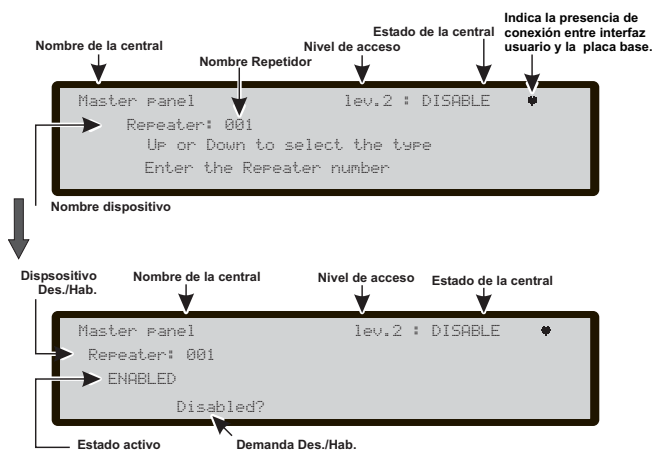
Seleccionando con la **tecla 7** la Deshabilitación de la Zona Conv., después de haber seleccionado la central, se llega a la Deshabilitación/Habilitación de la zona, (Figura 109);

durante esta fase:

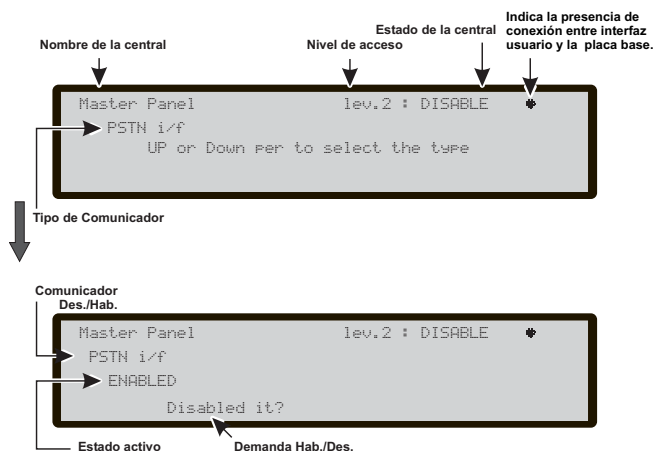
Teclado Alfanumérico Al Teclado Alfanumérico no se asocia ninguna función;

Teclas cursores A la tecla **ARRIBA**: No se asocia ninguna función;

a la tecla **Abajo**: No se asocia ninguna función;

a la tecla **Dch**: No se asocia ninguna función;

a la tecla **IZQ**: No se asocia ninguna función.

Tecla ESC La tecla **ESC** anula la operación y vuelve a la página anterior.

Tecla ENTER La tecla **ENTER** acepta la selección hecha.

Teclas Función La tecla **F1** no se asocia a ninguna función;

La tecla **F2** no se asocia a ninguna función;

La tecla **F3** no se asocia a ninguna función;

La tecla **F4** no se asocia a ninguna función.

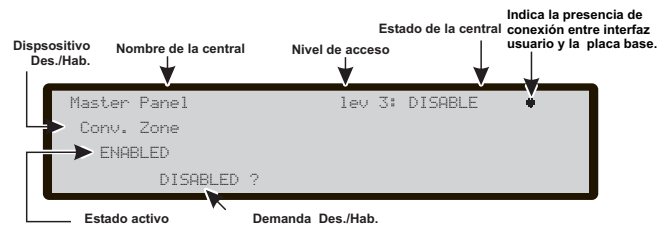

Figura 109 Pantalla Deshab/Hab Zona Conv.



BENTEL SECURITY s.r.l.
Via Gabbiano, 22 - Zona Ind. S. Scolastica
64013 Corropoli (TE) - ITALY
Tel.: +39 0861 839060
Fax: +39 0861 839065
e-mail: infobentelsecurity@tycoint.com
<http://www.bentelsecurity.com>